

Guide de démarrage

Rvolution

PlayerMini

Français

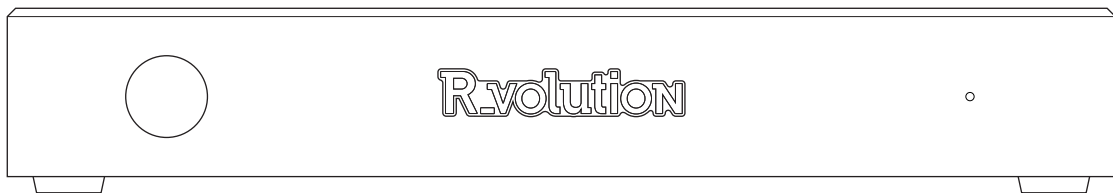

Consignes de sécurité

- 1) Lisez et conservez ces instructions.
- 2) Tenez compte de tous les avertissements.
- 3) Suivez toutes les instructions.
- 4) N'utilisez pas cet appareil à proximité de l'eau.
- 5) Nettoyer uniquement avec un chiffon sec.
- 6) Ne bloquez aucune ouverture de ventilation.
- 7) Ne pas installer à proximité de sources de chaleur telles que des radiateurs, ou d'autres appareils (y compris des amplificateurs) produisant de la chaleur.

ATTENTION :

POUR RÉDUIRE LE RISQUE D'INCENDIE OU DE CHOC ÉLECTRIQUE, N'EXPOSEZ PAS CET APPAREIL À LA PLUIE NI À L'HUMIDITÉ. DES HAUTE TENSIONS DANGEREUSES SONT PRÉSENTES À L'INTÉRIEUR DU BOÎTIER. NE L'OUVREZ PAS. CONFIEZ L'ENTRETIEN À UN PERSONNEL QUALIFIÉ UNIQUEMENT. L'APPAREIL NE DOIT PAS ÊTRE EXPOSÉ À DES GOUTTES OU À DES ÉCLABOUSSURES ET AUCUN OBJET REMPLI DE LIQUIDES, TELS QUE DES VASES, NE DOIT ÊTRE PLACÉ SUR L'APPAREIL.



Attention !

Cet équipement a été testé et déclaré conforme aux limites d'un appareil numérique de classe B, conformément à la section 15 des règles FCC. Ces limites sont conçues pour fournir une protection raisonnable contre les interférences nuisibles dans une installation résidentielle. Cet équipement génère, utilise et peut émettre de l'énergie radiofréquence et, s'il n'est pas installé et utilisé conformément aux instructions, peut provoquer des interférences nuisibles aux communications radio. Cependant, rien ne garantit que des interférences ne se produiront pas dans une installation particulière. Si cet équipement provoque des interférences nuisibles à la réception radio ou télévision, ce qui peut être déterminé en éteignant et rallumant l'équipement, l'utilisateur est encouragé à essayer de corriger les interférences en prenant une ou plusieurs des mesures suivantes :

- Réorientez ou déplacez l'antenne de réception.
- Augmenter la séparation entre l'équipement et le récepteur.
- Connectez l'équipement à une prise sur un circuit différent de celui auquel le récepteur est connecté.
- Consultez le revendeur ou un technicien radio/TV expérimenté pour obtenir de l'aide.

Attention : tout changement ou modification apporté à cet appareil non explicitement approuvé par le fabricant pourrait annuler votre autorisation à utiliser cet équipement.

Cet appareil est conforme à la section 15 des règles FCC. Son fonctionnement est soumis aux deux conditions suivantes : (1) cet appareil ne doit pas provoquer d'interférences nuisibles, et (2) cet appareil doit accepter toute interférence reçue, y compris les interférences susceptibles de provoquer un fonctionnement indésirable.

L'appareil a été évalué pour répondre aux exigences générales d'exposition aux RF. L'appareil peut être utilisé dans un état d'exposition portable sans restriction.

Obtenir plus d'informations

En raison de l'évolution régulière et de l'ajout de nouvelles fonctionnalités, apportées par les mises à jour du firmware et du logiciel, il est impossible de couvrir toutes les fonctionnalités dans ce guide de l'utilisateur. Pour cette raison, nous vous invitons à visiter notre base de connaissances Rvolution en ligne. Vous trouverez un grand nombre de tutoriels et diverses rubriques d'aide concernant l'utilisation du lecteur multimédia et des applications Rvolution :

rvolution.com/knowledgebase

À propos de Rvolution

Rvolution conçoit et fabrique des produits audio vidéo offrant la plus haute qualité, des performances exceptionnelles et la meilleure expérience utilisateur possible.

Nos produits sont conçus pour fournir aux utilisateurs un accès pratique et intuitif à l'ensemble de leur collection de films, séries et concerts de manière simple et intuitive. Les appareils Rvolution permettent d'améliorer l'expérience de visionnage de vidéos, dans les environnements résidentiels et commerciaux.

Les produits Rvolution sont proposés à la vente par des revendeurs agréés via un réseau mondial de partenaires établis et respectés.

Plus d'infos: rvolution.com



WEEE symbol

Correct Disposal of This Product. (Waste Electrical & Electronic Equipment) Applicable in the European Union and other European countries with separate collection systems.

This marking on the product, accessories or literature indicates that the product and its electronic accessories (remote handset) should not be disposed of with other household waste at the end of their working life. To prevent possible harm to the environment or human health from uncontrolled waste disposal, please separate these items from other types of household waste and recycle them responsibly to promote the sustainable reuse of material resources.

More info can be found here:

<http://ec.europa.eu>

ATTENTION !

RISQUE D'EXPLOSION SI LA BATTERIE DE LA TÉLÉCOMMANDE EST MAL REMPLACÉE. REMPLACER UNIQUEMENT PAR LE MÊME TYPE DE PILE. RISQUE DE COULURES D'ACIDE DANS LE CAS DE L'UTILISATION DE PILES USAGÉES. REMPLACEZ LES PILES RÉGULIÈREMENT.



This product complies with European Low Voltage (2006/95/CE), Electromagnetic Compatibility (2004/108/EC) and Environmentally-friendly design of Energy-related Products (2009/125/EC) Directives when used and installed according to this instruction manual.

Table des matières

Français

Guide de démarrage

- 3 ● Introduction, Principales caractéristiques
- 4 ● Organisez votre vidéothèque avec les jaquettes
- 5 ● Contenu de la boîte
- 6 ● Vues extérieures de l'appareil
- 7 ● Télécommande, domotique (contrôle par IR / IP)
- 8 ● Connecter le lecteur à une TV sans ampli home cinéma
- 8 ● Connecter le lecteur via un ampli home cinéma
- 9 ● Audio numérique S/PDIF optique, HDMI eARC
- 10 ● Ethernet
- 10 ● Switch réseau
- 10 ● Wi-Fi
- 11 ● Connecter un NAS
- 12 ● Démarrage
- 12 ● Réglages audio
- 12 ● Réglages vidéo
- 13 ● Connecter, formater et utiliser un disque dur externe
- 14 ● Explorer, R_video, Créer un compte R_video
- 15 ● Accès réseau
- 15 ● Gestion de fichiers
- 15 ● Fonction diaporama
- 15 ● Options de lecture
- 15 ● Installer une appli Android
- 16 ● Comment créer une collection de films dans R_video
- 17 ● Page d'accueil de R_video
- 17 ● Identifier un film ou une série
- 17 ● Supprimer un film ou un épisode
- 18 ● Comment identifier des films et épisodes non identifiés
- 18 ● Bandeaux
- 18 ● Comment changer une image (jaquette ou fond d'écran)
- 18 ● Disques durs multiples
- 19 ● Contrôle parental
- 19 ● Catégories personnelles
- 19 ● Lancement de R_video au démarrage
- 19 ● Filtres et Tris
- 19 ● Moteur de recherche
- 19 ● Sagas et groupes
- 20 ● Options d'affichage des sous-titres pendant la lecture
- 20 ● Options de téléchargement de sous-titres
- 20 ● Paramètres de zoom et de format d'image vidéo
- 20 ● Informations techniques en cours de lecture
- 20 ● Statistiques de collection R_video
- 20 ● Ajouter une catégorie à la barre latérale gauche
- 21 ● Mise à jour firmware
- 21 ● Réinitialisation des paramètres d'usine

Introduction

Le Revolution PlayerMini est un lecteur multimédia universel compact, compatible HDR10, HDR10+, et Dolby Vision qui offre un port HDMI 2.1, des ports USB 3.0 et une prise en charge du codec AV1 en UHD 4K jusqu'à 60p.

Principales caractéristiques

- **Processeur** : Amlogic S905X4-K.
- **CPU** : ARM Cortex-A55 2,0 GHz (4 cœurs).
- **GPU** : Mali-G31 MP2. Mémoire : 1 Mo de cache L2, 4 Go de RAM, 32 Go de ROM eMMC NAN.
- **HDR** : Affichez votre contenu vidéo HDR, HDR10+ et Dolby Vision sur un écran compatible.
- **Traitement vidéo** : Traitement vidéo Dolby Vision VS10 pour la meilleure image possible.
- **HDMI 2.1a** : Affichez une résolution UHD jusqu'à 8K, 8 fois plus de pixels qu'en Full HD 1080p.
- **4K UHD** : Affichez votre contenu vidéo 4K 50p/60p en résolution HD ou 4K à 50 Hz ou 60 Hz.
- **Lecteur MKV** : Lecture de contenus vidéo SD, HD et UHD au format MKV, M2TS, DVD/BD/UHD ISO et autres conteneurs et formats de fichiers vidéo modernes, y compris le codec vidéo AV1/HEVC/H.265 de qualité supérieure, avec des débits binaires très élevés jusqu'à 300 Mbit/s.
- **Lecteur réseau** : Connectez votre lecteur multimédia sur votre réseau local et profitez de votre contenu depuis un ordinateur PC/MAC ou un NAS via SMB.
- **Ports USB** : Connectez facilement des disques durs externes jusqu'à 32 To, des clés USB, des lecteurs de cartes USB, une souris d'ordinateur et d'autres périphériques USB.
- **Port USB 3.0 x2** : Lisez ou copiez vos fichiers à ultra haut débit.
- **Gamme complète de connecteurs A/V** : Sortie audio optique S/PDIF, sortie HDMI 2.1.
- **Audio home cinéma multicanal** : Bitstream (RAW), downmix LPCM stéréo.
- **Flexibilité de sortie vidéo** : Produisez des vidéos dans n'importe quelle résolution et format jusqu'à 4K Ultra HD (3 840 × 2 160). Affichez vos films en véritable 24p (sortie 23 976 Hz).
- **Auto Framerate** : Détection automatique du framerate 24/50/60p (compatible 24 Hz / 23,976 Hz).
- **Mémorisation de la position de lecture** : Reprise de la lecture à partir de la dernière position.
- **Navigateur de fichiers avancé** : Navigateur de fichiers pratique avec une gestion de fichiers puissante (sélectionner, tout sélectionner, copier, couper, coller, supprimer, renommer, ...).
- **Télécommande rétroéclairée** : Télécommande de haute qualité avec accès direct et raccourcis avec boutons rétroéclairés et boutons enregistrables pour contrôler un autre appareil.
- **WiFi 6 avec 2 antennes amovibles** : Lisez et transférez votre contenu vidéo sans fil (IEEE 802.11ax) avec un débit élevé.
- **Widevine L1 DRM** : Regardez des services vidéo en ligne premium en HD et UHD.
- **SACD (DSD)** : Lisez des fichiers musicaux Super Audio CD (DSD) de qualité supérieure dans tous les formats populaires (ISO, DFF, DSF), y compris les fichiers stéréo et multicanaux ainsi que les fichiers utilisant la compression DST.



Manufactured under license from Dolby Laboratories.
Dolby and the double-D symbol are trademarks of Dolby Laboratories.



DTS, the Symbol, & DTS and the Symbol together are registered trademarks & DTS 2.0+ Digital Out is a trademark of DTS, Inc. Product includes software. © DTS, Inc. All Rights Reserved.

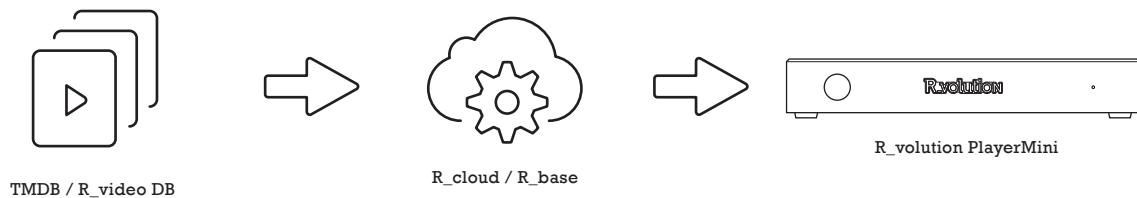

Organisez votre vidéothèque avec les jaquettes

- **Interface R_video** : Parcourez votre collection de films et séries avec des jaquettes et des informations sur les médias : (sous-titres, acteurs, réalisateur, date de sortie...). R_video propose une organisation automatique des films, concerts et séries directement par catégorie et récupère automatiquement les posters, fonds d'écran, bande originale, et synopsis.
- **R_search** : Trouvez facilement un film ou une série grâce au puissant moteur de recherche R_video associé à des filtres intelligents (acteur, réalisateur, durée, note, date de sortie...).
- **Édition facile** : Ajoutez, modifiez ou supprimez des jaquettes depuis votre lecteur R_volution à l'aide de la télécommande ou depuis un ordinateur Mac ou PC. Changez les images des posters et fonds d'écran, modifiez le synopsis, changez la catégorie associée, créez et organisez vos propres catégories personnelles, etc.
- **R_video au démarrage** : Activez / désactivez le lancement de R_video au démarrage du lecteur.
- **R_share** : Partagez le contenu vidéo d'un lecteur R_volution vers d'autres lecteurs de votre maison.
- **Contrôle parental** : Grâce à la fonction de contrôle parental, vous pouvez bloquer l'accès à certains programmes avec un code PIN. Ainsi, vos enfants peuvent accéder en toute sécurité à leurs films !
- **Sagas cinématographiques** : les films d'une saga sont automatiquement placés en groupe et triés par date de sortie. Une couverture de saga dédiée à la collection est associée au groupe.
- **Marquage automatique des films « Vu »** : Vos films et épisodes sont automatiquement marqués comme statut « Vu » ou « En cours ». Et lorsque vous terminez la lecture d'un épisode de série, R_video vous propose automatiquement de lancer l'épisode suivant !
- **R_video Next** : Accès direct à l'épisode/film en cours ou suivant de la saga directement depuis la page d'accueil de R_video.
- **Bandes originales R_video** : Explorez votre collection en écoutant la bande sonore associée à vos films, concerts, séries et sagas.
- **R_video Trailers** : Regardez la bande-annonce de vos films.
- **R_sync** : Grâce à R_sync, votre collection de films est automatiquement synchronisée avec vos autres lecteurs R_volution.
- **R_sub**: Téléchargez facilement des sous-titres dans la langue de votre choix.
- **R_volution Explorer** : Explorer est le moyen le plus simple de lancer la lecture de la plupart des fichiers multimédias et offre des options telles que : sélectionner, copier, couper, coller, etc. R_volution Explorer permet d'explorer et d'organiser vos fichiers de manière simple et aisée.

Contenu de la boîte



1

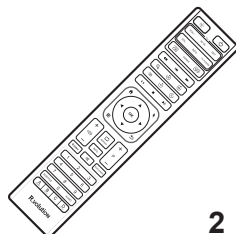

2

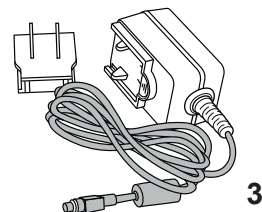

3



4

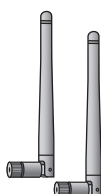

5

1. R_volution PlayerMini
2. Télécommande
3. Adaptateur secteur
4. Antenne RF
5. Antennes Wi-Fi

NOTE: Des accessoires et câbles supplémentaires peuvent être ajoutés selon votre région.

Vue avant



Vue de droite

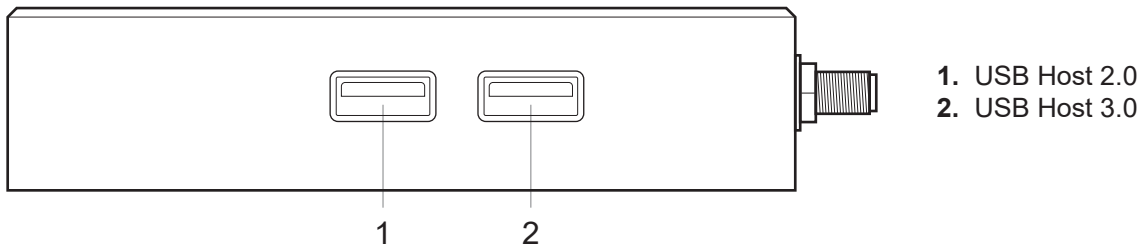

Vue arrière

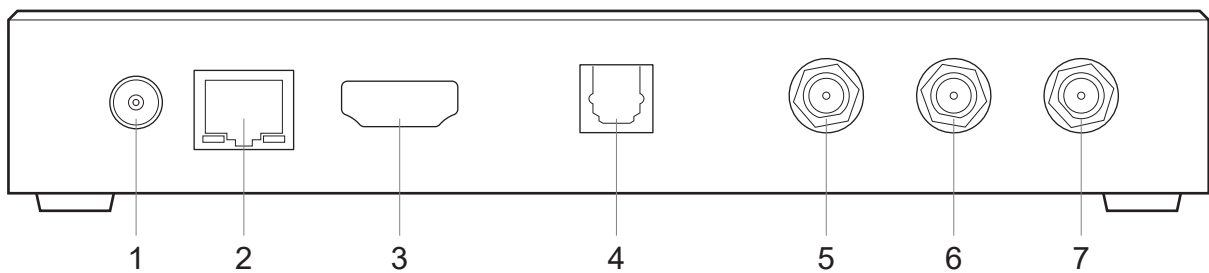

1. Entrée pour boîtier d'alimentation externe 12 V \geq 3 A
2. LAN 10/100/1000 (Ethernet)
3. Sortie HDMI AV
4. Sortie audio numérique optique
5. Antenne RF
- 6-7. Antennes Wi-Fi

Télécommande

1. **LUMIÈRE** : Allume le rétroéclairage de la télécommande.
2. **ALIMENTATION** : Allumer/Éteindre l'appareil.
3. **SECTION TV** : Boutons programmables pour contrôler la TV.
- 4-5. **MARCHE/ARRÊT** : Allumage / extinction (codes discrets).
6. **DIMMER** : Activer/Désactiver l'écran LED.
7. **SUPPRIMER** : Supprimer le caractère saisi précédemment.
- 8-9. **PREV/NEXT** : Chapitre précédent / suivant.
10. **ZOOM** : Zoom avant/arrière (surbalayage).
- 11-12. **-60/+60** : Avance / retour (-/+ 60 sec.).
- 13-14. **-10/+10** : Avance / retour (-/+ 10 sec.).
15. **MODE** : Sélection du mode vidéo.
16. **< >** : Permet d'accéder à une position précise.
17. **STOP** : Arrête la lecture vidéo.
18. **LECTURE/PAUSE** : Démarre/Pause la lecture.
- 19-20. **HAUT** : Fichier suivant (Explorateur).
BAS : Fichier précédent (Explorateur).
- 21-22. **GAUCHE/DROITE** : Avance / retour (-/+1 min).
23. **ACCUEIL** : Accédez au menu principal (page d'accueil).
24. **SOURIS** : Passez en mode souris virtuelle.
25. **MENU** : Afficher/Masquer le menu contextuel.
26. **BACK** : Retour ou Arrêt de la lecture.
- 19-22. **FLÈCHES** : Naviguez dans la sélection du menu.
27. **OK** : Validation de la sélection ou rubrique en cours.
Appui long : Affiche le menu de lecture en cours à l'écran.
- 28-29. **VOLUME +/-** : Augmente / Diminue le volume.
30. **REPEAT** : Répète la lecture (fichier, tout, désactivé).
31. **INFO** : Affiche/Masque les informations contextuelles.
- 32-33. **PAGE +/-** : Avance / retour.
34. **R_VIDEO** : Raccourci de lancement de R_video.
35. **MUET** : Coupe le son.
36. **EXPLORER** : Raccourci de l'explorateur R_olution.
37. **Boutons NUMÉRIQUES** :
- 1-9 : Accès direct à 10 - 90 % (lecture ou liste de films).
- 0 : Redémarre depuis le début (lecture ou liste de films).
38. **SOUS-TITRES** : Menu de sous-titres.
39. **AUDIO** : Sélection de la piste audio.
40. **ROUGE (A)** : Raccourci contextuel.
41. **VERT (B)** : Raccourci contextuel.
42. **JAUNE (C)** : Raccourci contextuel.
43. **BLEU (D)** : Raccourci contextuel.

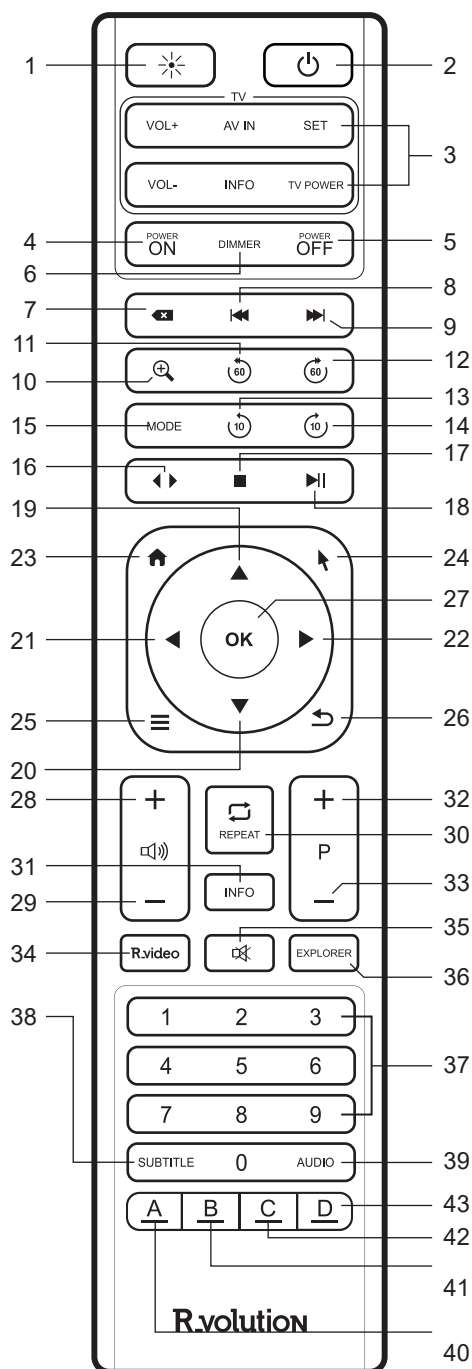

Utilisation de la télécommande



Portée:
8 m



Lors de l'utilisation de la télécommande, la fenêtre avant de la télécommande doit être pointée vers le capteur infrarouge sur le panneau avant dans un angle de $\pm 60^\circ$ et dans une portée d'environ 8 m.

Utilisez des piles alcalines.
Pensez à respecter la polarité des piles.

Contrôle IP / IR

Vous pouvez contrôler votre lecteur R_olution à l'aide de systèmes de domotique par contrôle IP ou IR.

Plus d'info:
rvolution.com/knowledgebase

Connecter le lecteur à une TV sans ampli home cinéma

Si vous ne possédez pas de récepteur home cinéma ni de barre de son, le moyen le plus pratique et le plus simple consiste à connecter votre lecteur directement à votre téléviseur. Pour cela, connectez la sortie HDMI de votre lecteur multimédia à une entrée HDMI libre de votre téléviseur.

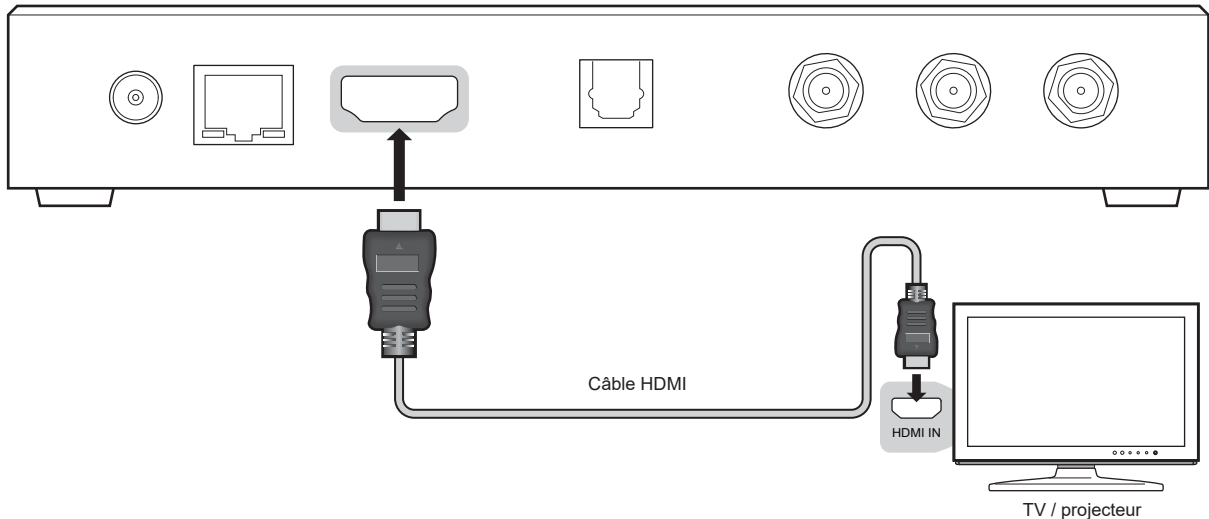

Connecter le lecteur via un ampli home cinéma

Si vous possédez un ampli home cinéma, le moyen le plus pratique et le plus simple consiste à connecter votre lecteur à votre téléviseur via votre ampli ou votre barre de son. Pour cela, connectez la sortie HDMI (OUT) de votre lecteur multimédia à une entrée HDMI (IN) libre de votre ampli home cinéma. Connectez ensuite la sortie HDMI (OUT) de votre ampli home cinéma à votre TV ou vidéoprojecteur. Si votre TV est compatible avec le format 4K HDR, votre ampli doit également être compatible avec le format 4K HDR. Sinon, veuillez utiliser la sortie optique S/PDIF ou la sortie HDMI eARC, comme indiqué à la page suivante.

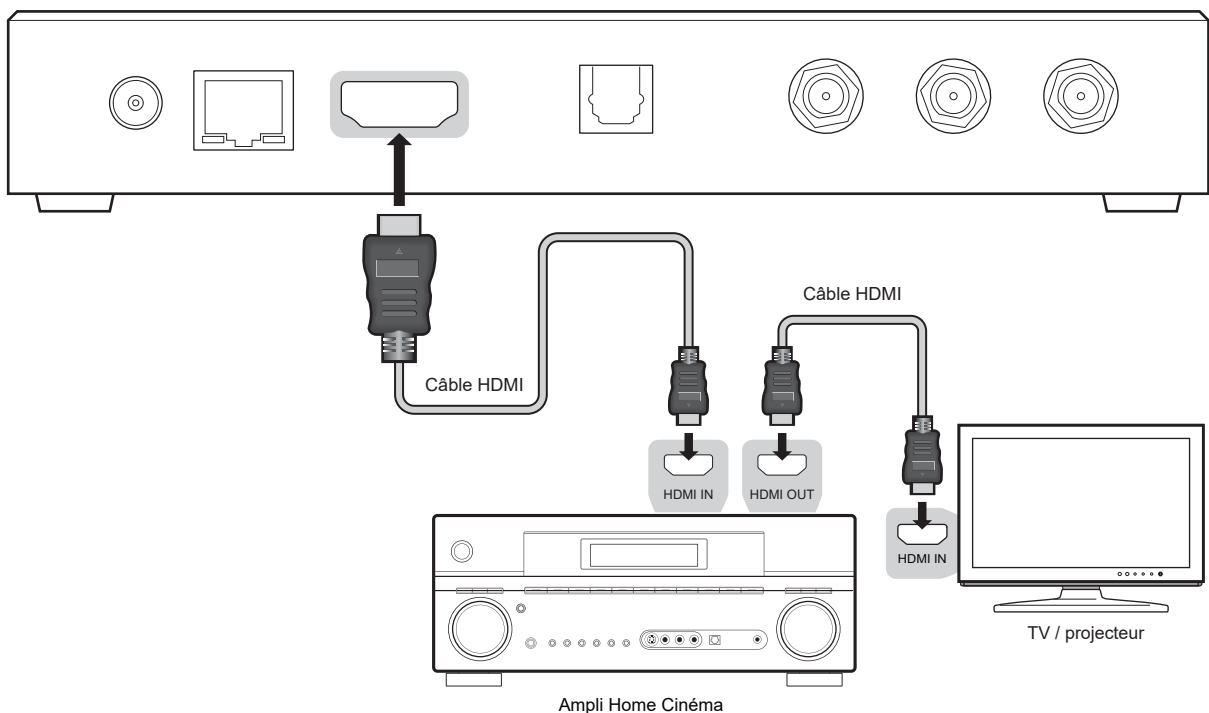

Audio numérique S/PDIF optique

Si votre ampli home cinéma n'est pas compatible HDMI, vous pouvez connecter votre lecteur à l'entrée « Optical IN » de votre ampli à l'aide de la sortie optique S/PDIF (TOS-link) comme suit :

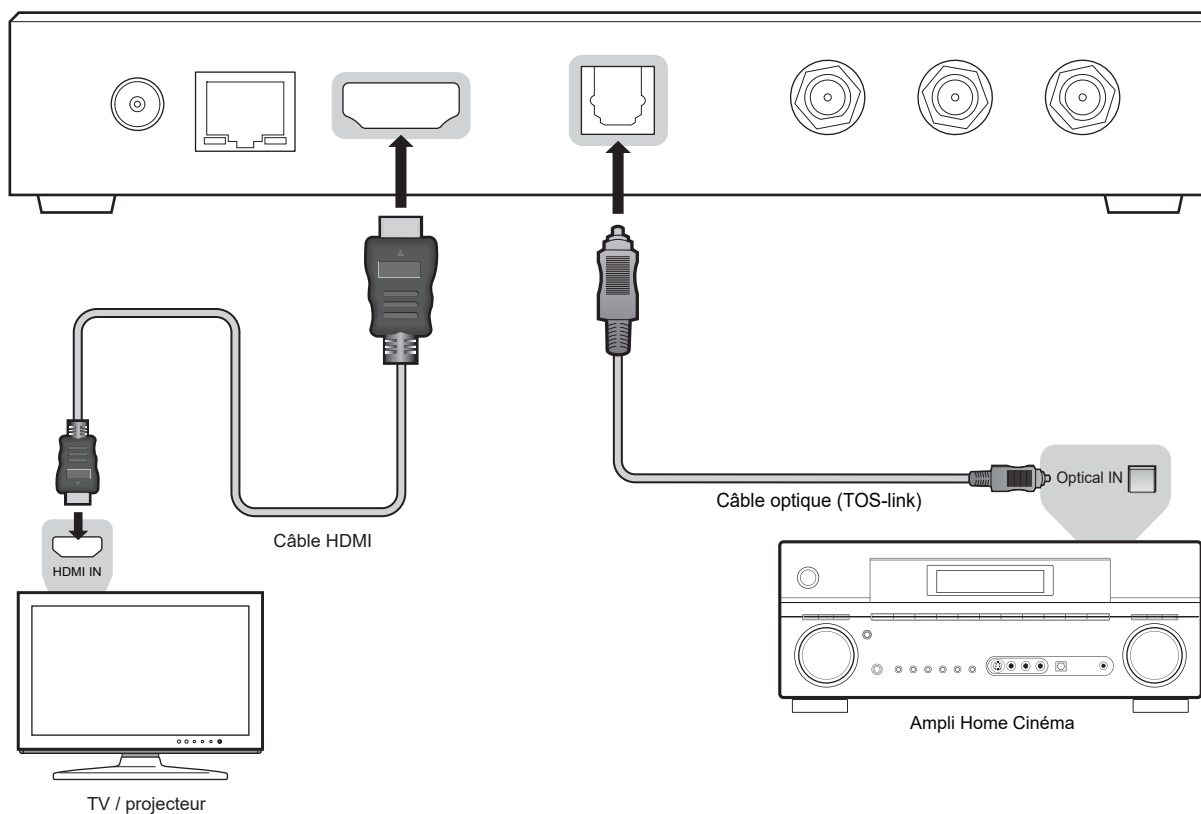

Son HD



Le format S/PDIF peut transporter deux canaux d'audio PCM non compressé ou de son surround 5.1 compressé (tel que le codec audio DTS ou le codec Dolby Digital) ; il ne peut pas prendre en charge les formats surround HD qui nécessitent une plus grande bande passante comme le DTS-HD ou le Dolby TrueHD.

Bordure noire et surbalayage



Si vous rencontrez un problème de bordure noire tout autour de l'écran de votre téléviseur, allez dans les paramètres de votre téléviseur et définissez l'option de format d'image « Ajuster à l'écran » (Fit to Screen) pour supprimer la bordure noire.

HDMI eARC



Si votre TV est compatible avec le format HDMI eARC, vous pouvez aussi connecter votre lecteur à une entrée HDMI (IN) de votre TV et connecter votre ampli home cinéma à la sortie HDMI eARC de votre TV.

Ethernet

Ce lecteur multimédia propose deux méthodes de connexion réseau : via un câble Ethernet ou via l'adaptateur LAN sans fil intégré. Pour la connexion réseau la plus rapide et la plus stable, nous vous recommandons d'utiliser un câble Ethernet autant que possible. Branchez une extrémité d'un câble réseau (câble Ethernet droit) dans le port LAN à l'arrière du lecteur multimédia (catégorie 5E ou plus). Ensuite, branchez l'autre extrémité du câble réseau sur un port LAN du routeur ou du modem haut débit (ou du switch réseau si vous en utilisez un).

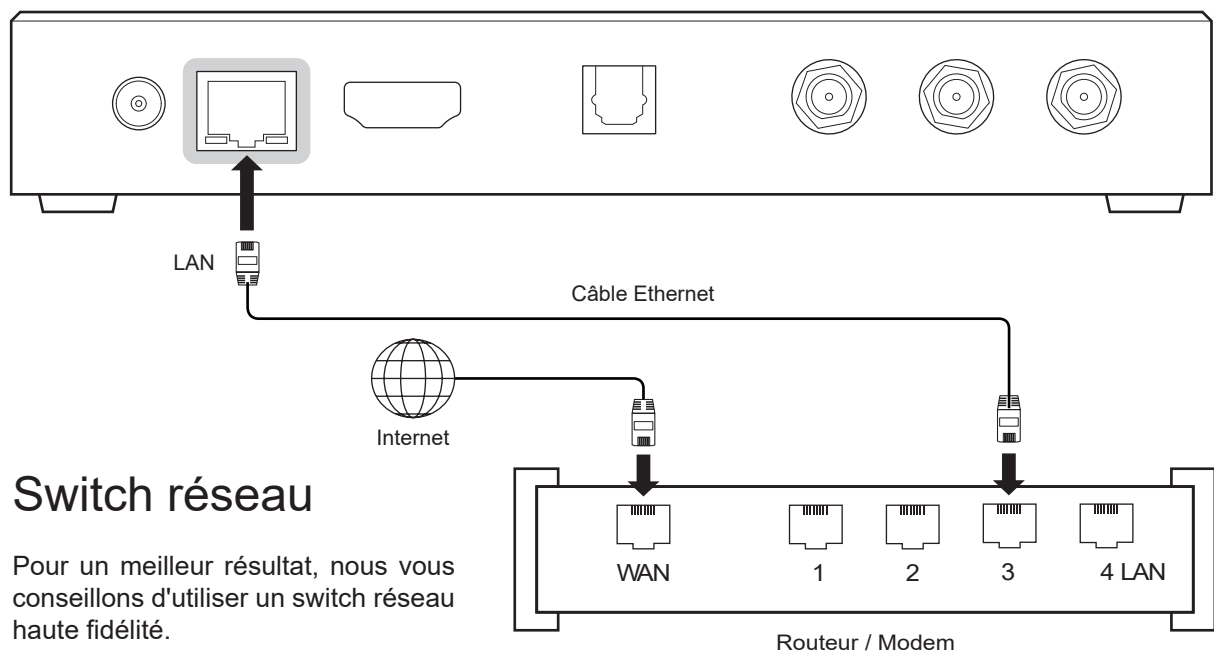

Switch réseau

Pour un meilleur résultat, nous vous conseillons d'utiliser un switch réseau haute fidélité.

Wi-Fi

Pour configurer la fonction sans fil, commencez par connecter les antennes aux connecteurs Wi-Fi à l'arrière du lecteur multimédia. Ensuite, allumez votre lecteur multimédia et allez dans : **Configuration > Réseau > Connexion sans fil (Wi-Fi)**. Cliquez ensuite sur **Modifier les paramètres**. Vous pourrez sélectionner un réseau sans fil et saisir le mot de passe de sécurité.

Si vous possédez un NAS Rvolution ou tout autre NAS, veuillez connecter les appareils comme suit :

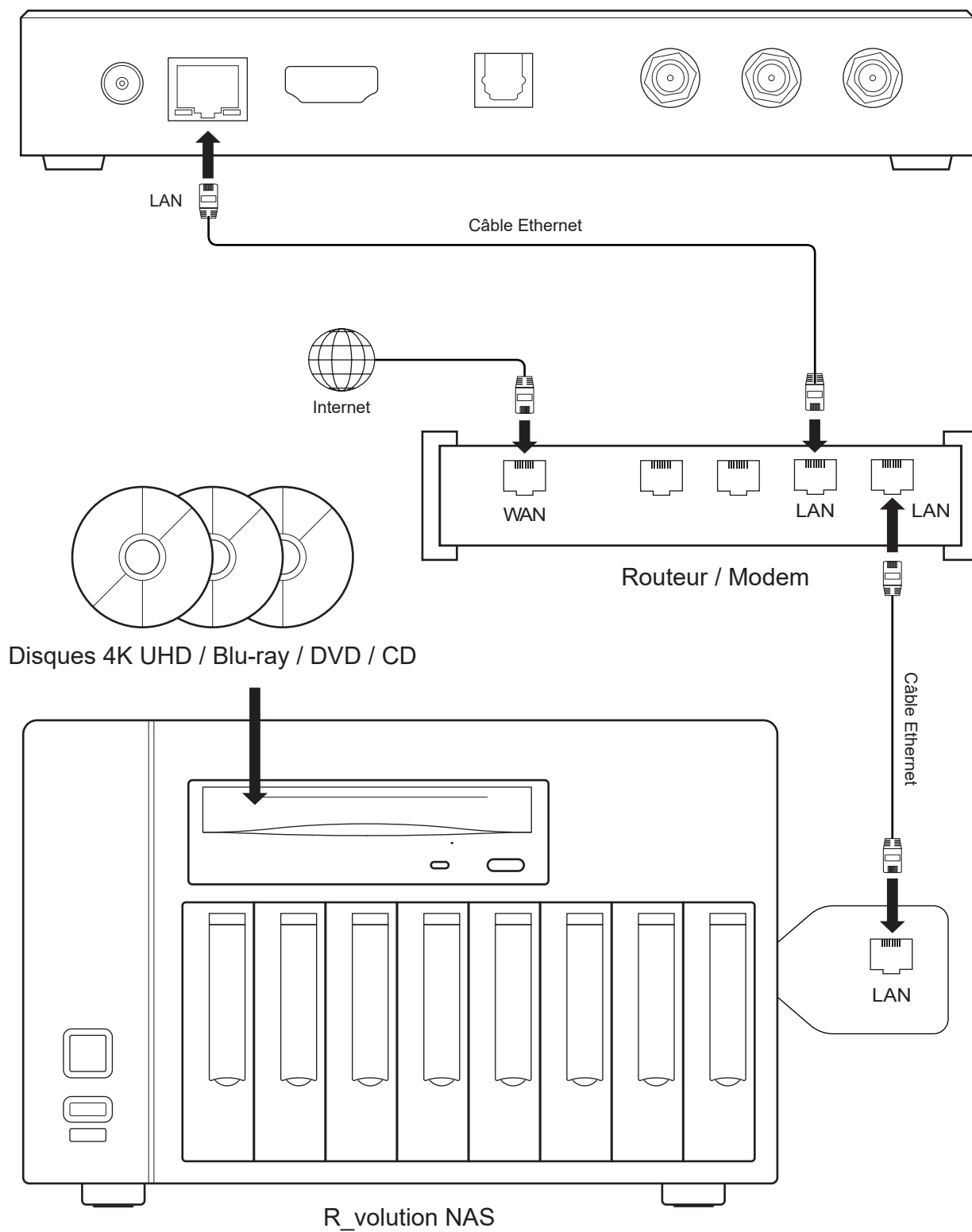

Démarrage

⚠ **Utilisez la sortie HDMI OUT pour connecter votre lecteur à votre téléviseur ou vidéoprojecteur.** Branchez et allumez le lecteur. Le lecteur suivra sa procédure de démarrage initiale (cela prend moins d'une minute).

⚠ **Si vous avez un écran noir ou aucun signal vidéo, veuillez consulter la base de connaissances :** revolution.uservoice.com/knowledgebase

Vous serez ensuite redirigé vers un écran de configuration rapide. Suivez les étapes pour définir la **langue, la résolution et l'accès au réseau**.

Enfin, vous devriez voir l'écran principal avec accès aux applications **Video** (R_video) et **Explorer**, entre autres, ainsi qu'aux **Réglages** et aux **applications Android**.

Pour définir la langue par défaut des pistes audio et des sous-titres pour la lecture de contenus vidéo, accédez à **Réglages > Lecture** et choisissez votre **langue par défaut** préférée pour les pistes audio (Langues) et sous-titres.

Réglages audio

La section **Audio** du menu **Réglages** vous permet de définir les préférences pour les formats de sortie audio. Si vous utilisez un ampli home cinéma multicanal compatible HDMI, veuillez régler l'option **Connecteur audio numérique** sur **HDMI (HD Audio activé)**. Si votre ampli/préampli home cinéma n'est pas compatible HDMI, réglez l'option Connecteur audio numérique sur **S/PDIF (audio HD désactivé)**. Nous vous recommandons de définir l'option **Mode de sortie audio** numérique sur **Auto**. Mais il peut être judicieux de sélectionner le mode **PCM (avec décodage)** pour certains types de formats audio tels que **AAC** si votre ampli home cinéma ne peut pas décoder ce format. Le mode **Bitstream** envoie toujours le flux audio à votre ampli de manière non décodée. Mais dans ce mode, certains formats audio peuvent ne pas fonctionner si votre ampli ne prend pas en charge ces formats.

Afin d'écouter de la musique au format lossless ou non compressé, vous pouvez définir l'option **Fréquence d'échantillonnage de sortie numérique max** sur **192 kHz**. Attention cependant car ce mode peut générer des grésillements dans les enceintes si vous utilisez un amplificateur ou une barre de son incompatible avec la fréquence 192kHz, ou si vous n'utilisez pas du tout d'amplificateur ou de barre de son (son du téléviseur). Si c'est votre cas, sélectionnez l'option **Auto**.

Réglages vidéo

Par défaut, le lecteur ajuste automatiquement la sortie vidéo en fonction de la résolution de votre téléviseur. Il est fortement recommandé de laisser les paramètres de résolution maximale en mode **Auto** (dans **Réglages > Vidéo**). Si votre téléviseur ou projecteur est compatible, nous vous recommandons les paramètres avancés suivants pour de meilleures performances vidéo : **Profondeur couleur HDMI Maximale : 10 bits**. Pour le Sous-échantillonnage chroma, privilégiez le mode 4:4:4 ou à défaut le 4:2:0 si le 4:4:4 n'est pas disponible. *Attention ! Plus vous montez dans les spécifications de sortie vidéo, plus le débit binaire sera élevé et nécessitera un câble de qualité.*

HDR

Pour bénéficier des meilleures performances sur les contenus HDR, nous vous invitons à vous rendre dans **Réglages > Vidéo > Paramètres HDR et Dolby Vision** et à sélectionner le **Traitement Dolby VS10 pour HDR, DV Video**, dans l'option Mode de traitement HDR.

Disques durs externes

Si vous utilisez un disque dur externe de 2,5", veuillez utiliser le câble USB fourni avec votre disque dur pour de meilleures performances.

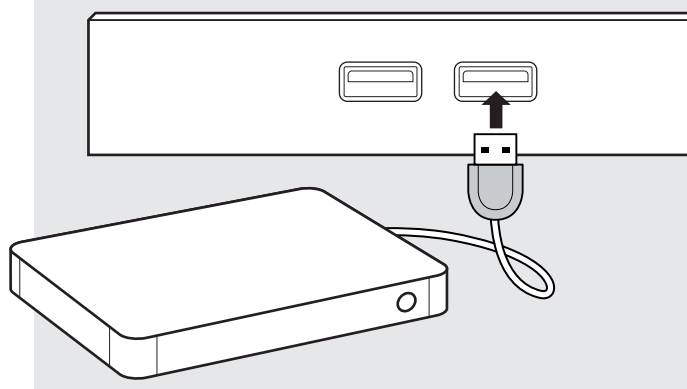

Disque dur externe

Connecter un disque dur

Connectez vos clés USB à l'un des ports USB disponibles. Si vous souhaitez lire des fichiers vidéo, l'USB 2.0 suffit pour supporter des débits très élevés (jusqu'à 300 Mbps). Pour les transferts de fichiers, préférez l'utilisation du port **USB 3.0** pour des transferts plus rapides.

La puissance fournie par les ports USB peut ne pas être suffisante pour permettre au disque externe de fonctionner correctement, notamment pour les disques de grande capacité. Dans ce cas, veuillez utiliser une station d'accueil.

Veuillez ne pas déconnecter ou éteindre le lecteur externe USB pendant les opérations d'écriture telles que la copie ou le transfert de fichiers.

*Le lecteur est compatible avec les hubs USB ainsi qu'avec les stations d'accueil HDD **UASP**.*

Utilisation d'un disque externe

Le lecteur multimédia est compatible avec les lecteurs formatés en FAT16 ou FAT32 (lecture-écriture), EXT2/EXT3/EXT4 (lecture-écriture), NTFS (lecture-écriture), exFAT (lecture-écriture), HFS/HFS+ (OS standard Mac /Extended) (lecture seule), BTRFS (lecture-écriture). Il est possible de **formater** votre disque dur via l'Explorateur via **Menu > Formater**.

Disques de grande capacité

Le lecteur multimédia prend en charge des partitions **jusqu'à 32 To**. Il peut également formater des partitions jusqu'à 16 To via Explorer. Pour utiliser des disques durs de plus de 16 To, utilisez un logiciel de formatage sur votre ordinateur pour formater votre disque dur.

Plus d'info : rvolution.com/knowledgebase

Utilisez les boutons **HAUT**, **BAS**, **GAUCHE**, **DROITE**, **OK** et **RETOUR** de votre télécommande R_volution pour naviguer dans le menu du lecteur. Utilisez le bouton **MENU** pour afficher la liste des commandes disponibles. Utilisez le bouton **INFO** pendant la lecture pour afficher le panneau **INFO** (durée, résolution, framerate, bitrate, etc.).

La page d'accueil propose 2 applications principales : **Explorer** et **Video**.

Explorer

Explorer est un gestionnaire de fichiers. Vous pouvez facilement explorer et lancer la lecture de votre musique, de vos images et de votre contenu vidéo. Mais Explorer est plus qu'un simple explorateur de fichiers : il offre également de nombreuses fonctionnalités multimédia avancées et un système complet de gestion de fichiers (*voir page suivante*).

R_video

R_video est un **Media Center** (centre de divertissement multimédia) dédié à vos fichiers vidéo. Il est doté d'une interface utilisateur moderne avec présentation des jaquettes de films, concerts et séries. Avec R_video, vous pouvez explorer votre vidéothèque de manière simple et intuitive, parcourir et lire vos fichiers vidéo stockés sur un disque dur interne, des disques durs externes ou un NAS, afficher le synopsis, le casting et les informations techniques, lire des bandes-annonces et bien plus encore.

Pour commencer à utiliser l'application R_video, vous devez créer un compte R_volution et enregistrer votre appareil. Tout d'abord, connectez votre lecteur multimédia à **Internet** via Wi-Fi ou Ethernet. Lancez une application et **sélectionnez votre langue**. Puis, suivez les instructions à l'écran. Si vous n'avez jamais utilisé R_video auparavant et si vous n'avez pas de compte R_video, veuillez cliquer sur **Créer un compte maintenant**.

Connexion

The screenshot shows a login interface with the following elements:

- Input field for *Email*
- Input field for *Mot de passe*
- Button: **Se connecter**
- Button: **Créer un compte maintenant** (highlighted with an arrow and text: "Cliquez ici pour créer un compte R_video")
- Button: **Retour**
- Button: **Mot de passe oublié ?**

Ensuite, vous serez invité à saisir votre numéro de Token R_volution. Le numéro de Token est imprimé sur un **autocollant collé sous le boîtier** du lecteur multimédia. Vous ne devez le saisir qu'une seule fois. Ensuite, toutes les informations de votre compte seront enregistrées dans la mémoire interne du lecteur multimédia. R_volution a besoin de ces informations afin de pouvoir enregistrer votre collection (uniquement les jaquettes, les fonds d'écran, la bande son, le casting et informations techniques et non les fichiers de films). Le R_cloud vous permet aussi de préserver votre collection*. En cas de panne de l'appareil, ou d'achat d'un autre lecteur R_volution, il vous suffit de saisir vos identifiants pour accéder à votre collection et tout récupérer à l'identique. R_cloud propose également une fonctionnalité multiroom appelée R_share pour accéder à votre collection de films, concerts et séries TV à partir d'autres lecteurs R_volution de votre maison.

**pour plus d'informations sur les conditions d'utilisation du service de cloud, veuillez vous rendre sur le site Web officiel R_volution.*

Accès réseau

Ce lecteur multimédia intègre un **client Samba (SMB)** pour explorer et lire vos vidéos, images et musiques, situées sur votre réseau local (NAS, ordinateurs, ...). Le serveur SMB est activé par défaut. Vous pouvez accéder à votre lecteur multimédia en saisissant **\\R_VOLUTION** dans l'explorateur de votre ordinateur ou en utilisant **l'adresse IP** du lecteur multimédia comme suit : **\\192.168.1.15** (exemple d'IP). Ensuite, saisissez **guest** comme identifiant et mot de passe. Afin de connaître l'adresse IP de votre lecteur, rendez-vous dans : **Réglages / Configuration Ethernet**.

Plus d'informations sur l'accès au réseau ici : revolution.com/knowledgebase

Le lecteur multimédia propose également une fonction appelée **R_share**, basée sur la technologie de serveur Samba. Cela vous permet d'accéder à votre contenu vidéo, images et musique, situé sur des disques durs internes ou externes connectés en USB au lecteur multimédia, depuis un autre lecteur multimédia équipé de l'application **R_vidéo** via votre réseau local. Vous pouvez lire des contenus vidéo, dans jusqu'à 5 pièces différentes simultanément (jusqu'à 2 en résolution UHD). Grâce à R_share, il n'est pas nécessaire d'être équipé d'un serveur NAS ou d'un ordinateur pour diffuser votre contenu multimédia dans les différentes pièces de votre maison. Pour utiliser R_share, veuillez sélectionner **R_share** au lieu de **Lecteur local** dans les paramètres de dossier de R_video.

Gestion de fichiers

Explorer offre des fonctions de gestion de fichiers telles que : Copier, Couper, Coller, Sélectionner, Sélectionner tout, Supprimer et Renommer. Pour cela, pressez le bouton **MENU**.

Fonction diaporama

Explorer propose également une fonction diaporama avec fonds enchaînés et effets de transition. Pour gérer le délai du diaporama et l'effet Transitions, accédez à **Réglages > Applications > Configuration visionneuse de photos**. Pour accéder aux options de zoom, appuyez sur le bouton **Zoom**. Puis, appuyez 1 fois pour Ajuster à l'écran, 2 fois pour Pixel à Pixel, 3 fois pour les options personnalisées. Ensuite, utilisez P+/- pour effectuer un zoom avant/arrière et les boutons fléchés pour déplacer la zone de visualisation. Pressez **Play/Pause** pour mettre le diaporama en pause ou en lecture. Appuyez sur **OK** pour afficher la liste des images et accéder directement à l'une d'entre elles. Pressez **7** pour répéter et **8** pour les options de **lecture aléatoire**.

Infos techniques

Pressez la touche **INFO** pour afficher les informations techniques du fichier en cours de lecture tels que le bitrate, le framerate, le codec et le format vidéo et audio, la taille, la résolution, et bien plus encore...

Options de lecture

Pendant la lecture, le bouton **MENU** de la télécommande permet d'accéder à diverses options de lecture vidéo et audio comme l'accès direct à une position de lecture précise dans le temps, les options de zoom et de ratio, les options de sous-titres telles que la synchro ou le téléchargement de sous-titres, etc.

Installer une app

Pour installer une app Android, allez dans **Applications > AptoideTV**. Vous trouverez de nombreuses apps dédiées aux lecteurs multimédias contrôlables par télécommande. Vous pouvez également utiliser **Google Play Store**, mais certaines applications peuvent ne pas être compatibles. Si vous souhaitez installer une app via APK depuis une clé USB, veuillez utiliser Explorer.

Comment ajouter un favori

Pour ajouter un film ou un dossier comme **favori**, pressez la touche **Menu** et sélectionnez **Ajouter aux favoris** pour l'ajouter à la section des favoris.

Comment créer une collection de films dans R_video

Avant de commencer, vous devez créer un dossier nommé **FILMS** sur votre disque dur. Ensuite, placez tous vos films dans ce dossier. Idem pour les séries (dans un dossier dédié nommé **SÉRIES**).

FILMS

1. Sur votre NAS ou disque dur, créez un dossier de films nommé **FILMS**. Placez-y tous vos films.
2. Vos fichiers doivent être nommés avec le titre de chaque film. Par exemple, le fichier du film "Metropolis" doit être nommé "Metropolis.mkv".

SÉRIES

1. Sur votre NAS ou disque dur, créez un dossier nommé **SÉRIES**.
2. Puis, créez un sous-dossier pour chaque série. Vous pouvez créer un sous-dossier pour chaque saison si vous le souhaitez. Ensuite, placez-y tous les épisodes de votre série TV.
3. Vos épisodes doivent être nommés comme suit : **TVShowName s01e01** ou **TVShowName 1x01**. Pour les épisodes spéciaux, veuillez les nommer comme suit : **TVShowName s00e01**.

Connexion

Comptes	<input type="text" value="mon.email@mailbox.com"/>
Servers	<input type="text" value="R_cloud"/>
Collections	<input type="text" value="Collection 1"/>

Démarrez votre lecteur. Sur la page principale, cliquez sur le premier bouton nommé **VIDEO**. Choisissez votre langue et entrez votre identifiant.

Puis, cliquez sur le bouton **Connexion** situé en bas de la fenêtre.

Dans la fenêtre de **configuration des dossiers**, veuillez cliquer sur **Ajouter un dossier contenant des films** (ou séries). Si vos fichiers se trouvent sur un disque dur interne ou externe, cliquez sur **Disques locaux**. Si vous souhaitez partager votre contenu vidéo avec d'autres lecteurs R_volution via votre réseau local, cliquez sur **R_share**. Cliquez ensuite sur le nom du stockage. Ensuite, parcourez-le et allez dans le **dossier Films** (ou **Séries**). Enfin, lorsque vous êtes dans le **dossier Films** (ou **Séries**), cliquez sur le bouton **Ajouter ce dossier** situé en haut de la fenêtre.

ATTENTION ! N'ajoutez pas tous vos sous-dossiers. Vous devez simplement ajouter votre dossier « FILMS » contenant tous vos films. Si vous possédez un NAS, placez vos dossiers FILMS et SÉRIES dans le dossier partagé VIDEO. Ne placez pas vos dossiers FILMS et SÉRIES dans le dossier racine de votre NAS.

Votre dossier sera ajouté à la liste. Vous pouvez vérifier l'url d'accès. Il devrait s'arrêter au dossier **FILMS** (ou **SÉRIES**). Si votre chemin est incorrect, vous pouvez le modifier en utilisant le bouton **Modifier**. Vous pouvez aussi **supprimer** un dossier R_video via le bouton dédié (cette opération ne supprime pas les films mais juste les jaquettes). Si vous souhaitez ajouter un autre dossier contenant des films ou des séries, veuillez cliquer sur le bouton dédié.

Folders

<input type="button" value="Movies"/>	/storage/HDD/Films	<input type="button" value="Edit"/>	<input type="button" value="Delete"/>
<small>Storage ID: fs3sho54suey-ya55h4st7e-syot563lj3a</small>			
<input type="button" value="Add a folder containing movies"/>			
<input type="button" value="Add a folder containing TV shows"/>			
<input type="button" value="Add a folder containing personal movies"/>			

Si vous ne souhaitez pas ajouter un autre dossier, pressez le bouton **BACK**. R_video commencera à analyser vos dossiers et à analyser votre contenu vidéo. Vous pouvez voir la tâche d'analyse en cours dans un panneau dédié. Pour fermer le panneau des tâches actuel, pressez le bouton **BACK**. Ce panneau est accessible via le **MENU**.

C'est terminé ! Vous pouvez maintenant profiter de votre collection R_video ! Pour accéder à nouveau au panneau de configuration, pressez le bouton **MENU** de votre télécommande. Dans le panneau de configuration, vous trouverez de nombreuses options telles que : la langue (interface graphique et identification), le nombre de ligne de jaquette, les bandeaux spéciaux, le contrôle parental, l'identification au démarrage et autres options, les termes à exclure, etc.

Plus d'informations ici : rvolution.com/knowledgebase

R_video

La page d'accueil de R_video est composée de 2 parties. La partie gauche propose des boutons d'accès aux modules. Par défaut, un certain nombre de modules sont affichés tels que : **TOUS, FILMS, SÉRIES, RÉCENTS, CATÉGORIES**, ... Il est possible de supprimer ou d'ajouter des modules à l'aide de la touche **MENU** de la télécommande. Il est également possible d'afficher le contenu d'un module ou d'une catégorie de votre choix dans la partie principale (vitrine). Par défaut, le module NEXT est proposé. Ce module affiche les films ou épisodes en cours de lecture. Dans le cas où vous avez terminé un épisode de série, l'épisode suivant vous est proposé. Idem pour les films de sagas. Pour supprimer un épisode ou un film du module NEXT, sélectionnez-le et appuyez sur le bouton **MENU** et cliquez sur Supprimer de la vitrine.

```
/storage/HDD/Films
Storage ID: 0000000000000000
```

Si avez un ID de stockage avec « 000000000 », cela signifie que R_video ne peut pas écrire sur le disque à cause d'un secteur de disque défectueux. Veuillez le formater à nouveau.

Pour accéder à des fonctionnalités supplémentaires, pressez la touche **MENU** de votre télécommande.

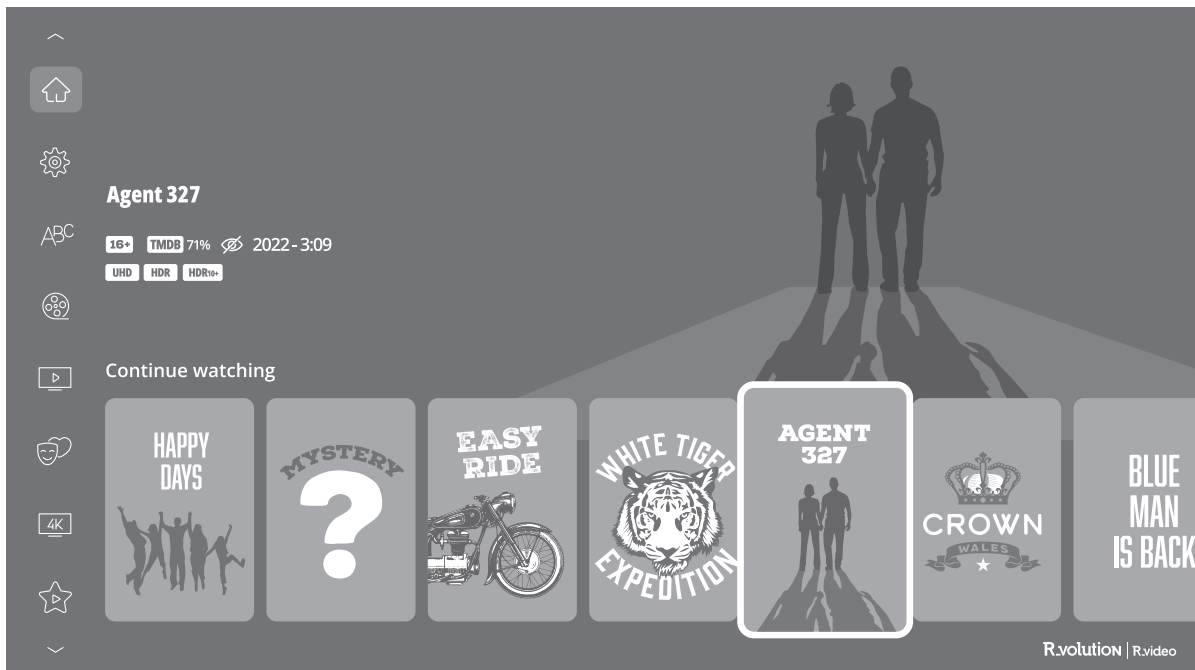

Identifier un film ou une série

Lorsque vous ajoutez un fichier vidéo à votre dossier **FILMS**, R_video l'indexera automatiquement lors du prochain redémarrage de l'application. Pour forcer le processus d'identification, allez dans **MENU > Identifier**.



Identification



Lancer l'identification ←



Pas de fichiers à identifier

Supprimer un film / un épisode

Lorsque vous supprimez un fichier vidéo de votre dossier **FILMS**, R_video supprime automatiquement sa jaquette et sa page descriptive de votre collection R_video lors de la prochaine analyse. Vous pouvez supprimer manuellement un film à l'aide de l'option **Supprimer** située dans le menu R_video (actions contextuelles).



Édition



Supprimer... ←



Catégories

Comment identifier des films et épisodes non identifiés

Même si vos fichiers ne sont pas nommés correctement avec le nom du film (ou de la série), R_video peut les identifier mais seulement si un utilisateur de R_video les ont préalablement identifiés manuellement. Si vous vivez dans un pays où R_video n'est pas encore populaire, cela peut arriver souvent au début, surtout si vous utilisez un R_volution NAS car les fichiers générés lors du rip sont rarement nommés correctement. Mais jour après jour, R_video DB deviendra de plus en plus fiable à mesure que les utilisateurs identifieront manuellement les fichiers de films, de concerts et de séries.

Appuyez sur **MENU** de la RC et sélectionnez **X à identifier**. Vous verrez la liste des fichiers qui ne sont pas identifiés. Ensuite, cliquez sur le bouton  (**Identifier**). Dans la fenêtre **Identifier**, veuillez saisir à nouveau le nom du film.

Vous pouvez également saisir le code d'identification TMDB pour identifier votre film, votre concert ou votre série. Sur le site **TMDB**, le code d'identification se trouve dans l'URL de la page du film. Par exemple, l'URL du film "**Charade**" sera "https://www.themoviedb.org/movie/4808-charade". Entrez le numéro d'identification « **4808** » dans le champ au lieu du nom du titre. Puis validez. R_video trouvera le film, le concert ou la série correctement. Si votre film ou série n'existe pas sur TMDB, vous pouvez l'ajouter en créant un compte TMDB. Veuillez noter que la validation de nouvelles fiches de films, concerts et séries TV sur TMDB peut prendre environ 24 heures avant d'apparaître sur R_video en raison de la période de modération.

Bandeaux

Un bandeau est automatiquement ajoutée en haut des posters dédiés aux fichiers 4K UHD, Blu-ray et DVD. Mais vous pouvez ajouter manuellement un bandeau spécial en haut des jaquettes. R_video propose de nombreux bandeaux spéciaux tels que : 4K Ultra HD Disc-1 / 4K Ultra HD Disc-2, 4K Ultra HD Director's Cut, 007, THX, IMAX, DVD Special Edition, DVD Superbit, Laserdisc, D-Theater, etc.

Pour changer le bandeau d'une jaquette, allez dans :

Menu > Éditer > Bandeau additionnel > Puis choisissez **Personnalisé** au lieu de Automatique.

Comment changer une image (jaquette ou fond d'écran)

Pour changer la jaquette (affiche) ou le fond d'écran (fan art) d'un film, concert ou série, pressez le bouton **MENU** de votre télécommande, puis allez dans **Édition > Changer l'image...** Cliquez ensuite sur la jaquette ou le fond d'écran de votre choix. Si vous voyez un bandeau R_video DB sur une image, cela signifie qu'elle fait partie de la base de données propriétaire d'images de R_video.

Disques durs multiples

R_video est capable de gérer le contenu de plusieurs sources. Par exemple, une collection peut contenir des fichiers vidéo situés sur 2 disques durs et un NAS. Si vous utilisez plusieurs disques durs, R_video est capable de détecter si les disques sont accessibles ou non. Lorsque vous lancez un film mais que le lecteur contenant le film n'est pas connecté, R_video affichera une fenêtre contextuelle vous demandant d'insérer le lecteur en question.

Contrôle parental

Pour marquer un film comme **Autorisé pour les enfants**, sélectionnez un film (ou un groupe de films), puis appuyez sur le bouton **MENU > Status** et cliquez sur la case à cocher **Film autorisé aux enfants**. Entrez ensuite un **code PIN** à 4 chiffres.

Parental code

Please enter a 4-digit pin code.
This code will allow you to lock your collection and restrict access to movie tagged "Allowed for children".

* * 7 □

Catégories personnelles

Par défaut, les films, concerts et séries sont automatiquement associés à des catégories. Mais vous pouvez créer vos propres catégories et associer manuellement vos films, concerts et séries. Pour créer une catégorie, allez dans **Catégories**, puis pressez la touche **MENU** et allez dans **Créer une catégorie**. Saisissez ensuite un nom et choisissez une icône. Le menu donne également accès à des options supplémentaires telles que : **modifier la position, éditer ou supprimer**.



Lancement de R_video au démarrage

Pour activer cette fonction, pressez la touche **MENU**, puis allez dans **Paramètres**, cliquez sur le deuxième onglet et activez l'option dédiée dans la liste.

Auto-start

Auto launch R_video on start-up



Filtres et Tris

Pour trier vos films, pressez la touche **MENU**, puis allez dans **Filtres et tris**. Cliquez ensuite sur le premier élément. Puis, sélectionnez le tri : A à Z, Z à A, Date de sortie, Classement, Durée, Ajout... La nouvelle barre de tri apparaîtra à droite de la liste des posters. Pour filtrer l'affichage, cliquez sur les options suivantes dans le menu : **Vu, En cours** ou **Non vu**.

Filters



Decreasing Release date



Seen videos



Ongoing videos



Not seen videos

Moteur de recherche

Pour rechercher un film, une saga, une série TV ou les films d'un acteur ou d'un réalisateur spécifique, cliquez sur le bouton de **Recherche** situé dans la barre de gauche. Saisissez ensuite votre recherche (titre, acteur, réalisateur) avec un **minimum de 3 lettres**, puis validez. Les résultats seront filtrés par films, séries, sagas, acteurs et réalisateurs.

Sagas / Groupes

Les films des sagas sont automatiquement placés en groupes et triés par date de sortie. Une jaquette de saga dédiée à la collection est associée au groupe et les films sont affichés dans une liste à défilement horizontal dédiée.

Options d'affichage des sous-titres pendant la lecture

Pour modifier les options d'affichage des sous-titres telles que la position verticale, la taille et la couleur, appuyez sur le bouton Sous-titre de la télécommande pendant la lecture vidéo, puis accédez à Paramètres et modifiez l'option souhaitée. Pour changer la position verticale, utilisez les boutons **HAUT / BAS**. Pour modifier la taille, utilisez les boutons **P+ / P-**. Pour changer la couleur, utilisez les boutons **1 à 6**. Pour ajouter des sous-titres externes, veuillez utiliser le même nom que le fichier vidéo comme suit : *Metropolis.mkv / Metropolis.srt*

Pour les langues multiples, utilisez la nomenclature suivante: *Metropolis.EN.srt / Metropolis.FR.srt*

Option de téléchargement des sous-titres

Pour télécharger les sous-titres, rendez-vous sur le film, le concert ou l'épisode souhaité, puis appuyez sur la touche **MENU** de la télécommande et cliquez sur "**Télécharger les sous-titres...**".

Paramètres de zoom et de format d'image vidéo

Pour modifier le ratio ou pour zoomer sur l'image pendant la lecture, appuyez sur le bouton « loupe » 

Informations techniques en cours de lecture

Pour afficher les informations techniques sur le média telles que le débit, la résolution, la fréquence, etc., pressez le bouton **INFO** de la télécommande pendant la lecture.

Statistiques de collection R_video

Si vous souhaitez afficher les statistiques de votre collection, appuyez sur la touche **MENU** de votre télécommande, et allez dans **Informations > Statistiques de la collection**.

Ajouter une catégorie dans la barre de gauche

Sur la page d'accueil de R_video, allez sur l'un des modules de la barre de gauche. Puis, pressez la touche **MENU** de votre télécommande et allez dans **Ajouter un module**. Choisissez dans la liste des modules la catégorie que vous souhaitez mettre en avant dans la barre de gauche. Vous pourrez ensuite modifier sa position dans la liste des modules affichés dans la barre de gauche.

Message d'erreur « Compte / Token déjà utilisé »

Si vous avez le message d'erreur **Compte / Token déjà utilisé**, vous devez libérer le token pour pouvoir l'utiliser. Si vous ne parvenez pas à le faire vous-même, contactez-nous en nous envoyant une photo de l'étiquette placée sous le lecteur multimédia avec le numéro du token. Nous le libèrerons pour vous.

Mise à jour du firmware

Habituellement lorsqu'un nouveau firmware est disponible, vous en serez informé au démarrage du lecteur. Pour accéder à la page Mise à jour firmware et lancer manuellement la mise à jour du firmware en ligne, allez dans à **Réglages > Divers > Mise à jour firmware**. Vous pourrez voir l'indication de la version actuelle du firmware. Cliquez sur **Vérifier les mises à jour disponibles**. Si une nouvelle version est disponible, vous pourrez la télécharger et l'installer. Si aucune nouvelle version est disponible, une fenêtre contextuelle apparaîtra pour vous en informer. Pour mettre à jour manuellement le firmware à l'aide d'une clé USB, veuillez consulter le site officiel **rvolution.com**, section **Téléchargement > Firmware R_volution Player**.



AVERTISSEMENT

Dans certains cas, surtout si vous utilisez un firmware plus récent, au cours du processus, l'écran du téléviseur peut passer au VERT ou au NOIR pendant un certain temps. C'est normal! Veuillez ne absolument pas redémarrer ou éteindre votre lecteur pendant tout le processus. Dans ce cas, veuillez attendre 10 minutes avant de redémarrer votre lecteur multimédia.

Réinitialisation des paramètres d'usine

En cas de problème, essayez d'éteindre votre lecteur multimédia et de débrancher le câble d'alimentation pendant 10 minutes. Cela pourrait résoudre le problème. Si cela ne résout pas le problème, essayez la procédure suivante. Soyez prudent cependant. Cela réinitialisera tous vos paramètres et informations de compte. Mais vous ne perdrez pas votre collection de films.

1. Allez dans **Réglages > Général**
2. Cliquez sur le bouton **Réinitialiser les paramètres**, puis cliquez sur **Réinitialiser les paramètres** pour confirmer la procédure.
3. Veuillez patienter pendant le processus de réinitialisation.

Avertissement! Ne redémarrez pas et n'éteignez pas votre lecteur pendant tout le processus.

R.volution

rvolution.com / rvolution.store