

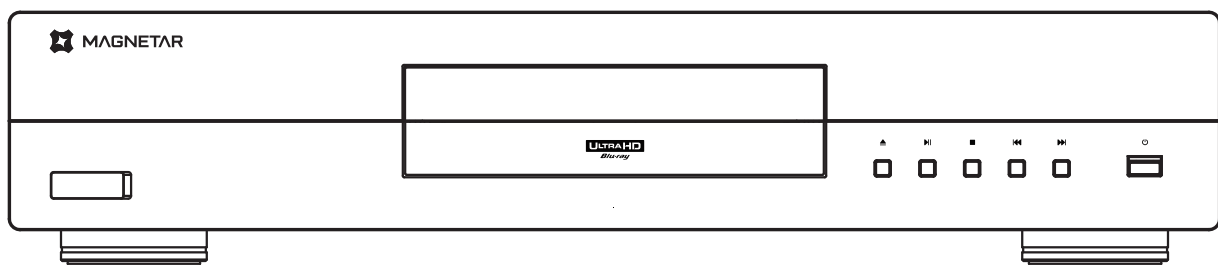

Lecteur de Disque™ Blu-Ray Ultra HD

Manuel de l'Utilisateur

Modèle: UDP800



Catalogue

Informations importantes	1
Instructions de sécurité importantes	1
Remarque.....	1
Accessoires	1
La description de la marque	2
Annonce de Cinavia	2
Types de disques compatibles	3
Garde et entretien des disques	3
Guide d'installation du produit	4
Fonction du panneau avant.....	4
Affichage du panneau avant	4
Descriptions des ports du panneau arrière.....	5
Descriptions de la télécommande.....	6
Utilisation de la télécommande	7
Pose de la pile.....	7
Méthodes de connexion courantes	8
Connectez l'amplificateur de puissance A/V par HDMI.....	8
Connexion TV par HDMI	9
Connexion du téléviseur et de l'amplificateur de puissance A/V par double HDMI	10
Connexion d'un système stéréo par des câbles audio RCA.....	11
Connexion à un système audio stéréo par un câble audio symétrique XLR	12
Connexion de l'amplificateur de puissance A/V par S/PDIF (optique/coaxial).....	13
Connexion à l'Internet	14
BD-Live	15
Opération de base	16
Lecture de disque.....	16
Menu d'options	16
Lecture rapide.....	17
Lecture lente	18
Pause et lecture frame par frame	18
Menu Disque Blu-ray	19
Contrôle audio	19
État muet.....	19

Sélection de piste.....	20
Sélection des sous-titres	20
Opérations supérieures.....	21
Lecture réitérative.....	21
Répéter une section spécifique	21
Mode ton pur	22
Contrôle de zoom et l'échelle d'affichage	22
Mémoire et reprise automatique.....	23
Lecture par chanson.....	23
Lecture des fichiers multimédias	24
Lecture à travers un périphérique de support USB	24
Menu principal	26
Lecture de fichiers musicaux.....	27
Lecture de fichiers vidéo	28
Lecture des fichiers d'images	29
Ajout d'une musique de fond.....	29
Partage des médias sur le réseau domestique	30
Définition des options de menu.....	31
Utilisation du menu des paramètres	31
Paramètres d'affichage.....	32
Écran de télévision	33
Résolution.....	33
Paramétrage HDR.....	34
Mode Dolby Vision.....	34
Format TV	34
Espace couleur.....	34
Profondeur des couleurs	35
Conversion DVD 24P.....	35
HDMI 3D.....	35
Paramètres audio	36
Sortie optique/coaxiale	36
Format audio HDMI.....	36
Compression dynamique	37
Sortie SACD.....	37
Priorité SACD	37
Mode DVD Audio	37
Paramètres de lecture.....	38

Lecture automatique du disque.....	38
Sous-titres CC.....	38
Marqueur d'angle.....	38
Marquer l'image dans l'image.....	38
Marquage du deuxième audio.....	39
La lecture de la mémoire.....	39
Paramètres du réseau.....	39
Internet.....	39
Paramètres de l'adresse IP.....	40
Serveurs proxy.....	40
Information.....	40
Test de connexion.....	40
Connexions BD-Live.....	40
DLNA.....	40
Paramètres de sécurité.....	41
Changer le mot de passe.....	41
Contrôle du niveau de BD.....	41
Contrôle du niveau du DVD.....	41
Codes pays.....	41
Paramètres de langue.....	42
Langue d'affichage de l'écran.....	42
Langue du menu du disque.....	42
Langage sonore.....	42
Langue des sous-titres.....	42
Paramètres divers.....	43
Economiseur d'écran.....	43
HDMI CEC.....	43
Restaurer les paramètres d'usine.....	43
Mise à jour du firmware.....	44
Paramétrage du stockage BD.....	44
A propos du lecteur de disque.....	44
Autres informations.....	45
Résolution des problèmes.....	45
Spécifications du produit.....	48
Protocole de contrôle RS-232.....	49
Configuration de la communication.....	49
Structure de l'instruction.....	49
Structure de réponse.....	49
Formulaire de commande.....	50

Informations importantes



Remarque: pour éviter les accidents électriques, n'ouvrez pas le carter de la machine. Ce produit ne contient pas de pièces réparables par l'utilisateur et doit être entretenu par un professionnel.



L'icône de l'éclair avec le symbole de la flèche dans le triangle signifie que le produit contient une "tension dangereuse" non-isolée, elle est suffisante pour causer un choc électrique à une personne.



L'icône avec le point d'exclamation dans le triangle est destinée à rappeler à l'utilisateur qu'il y a des instructions importantes du fonctionnement et l'entretien (réparation).

AVERTISSEMENT:

POUR ÉVITER TOUT INCENDIE OU CHOC ÉLECTRIQUE, VEUILLEZ N'EXPOSER PAS CE PRODUIT À LA PLUIE OU À DES CONDITIONS HUMIDES. LE PRODUIT CONTIENT UNE HAUTE TENSION À L'INTÉRIEUR ET N'OUVREZ PAS LE CARTER. VEUILLEZ CHERCHER UN PROFESSIONNEL EN CAS DE L'ENTRETIEN.

ÉVITEZ LES ÉCLABOUSSURES D'EAU SUR LE PRODUIT. C'EST INTERDIT DE PLACER LES OBJETS CONTENANT DES LIQUIDES (PAR EXEMPLE, DES VASES) SUR LE PRODUIT.

REMARQUE:

- Une installation incorrecte de la batterie peut entraîner un risque d'explosion. Il faut utiliser le même type de batterie ou un type similaire.
- Ce produit utilise un laser. Il est possible que vous pouvez être exposé à des radiations si les contrôles, réglages ou procédures ne sont pas suivis comme décrit dans ce manuel. Ne retirez pas le couvercle et ne le réparez pas vous-même, et faites-le réparer uniquement par des professionnels.

Produits laser de classe 1

Instructions de sécurité importantes

1. lisez attentivement les instructions de sécurité suivantes.
2. respectez ces instructions de sécurité.
3. faites attention à tous les messages d'avertissement.
4. respectez tous les messages de rappel.
5. n'utilisez pas ce produit près de l'eau.
6. nettoyer le produit avec un chiffon sec.
7. ne pas bloquer les orifices de ventilation. Veuillez procéder à l'installation conformément aux exigences du fournisseur.
8. ne pas installer le produit à proximité de sources de chaleur (par exemple, radiateurs, bouches de chauffage, fourneaux,) ou d'autres appareils générant de la chaleur (y compris les amplificateurs de puissance audio).
9. veuillez utiliser la fiche d'origine. Si les fiches et les prises ne correspondent pas, veuillez contacter un technicien pour un remplacement.
10. évitez de piétiner ou de serrer le cordon d'alimentation, en particulier sur les fiches, les prises et autres points de sortie du produit.
11. Veuillez utiliser les pièces de rechange désignées par le fabricant.
12. Ne pas placer ce produit sur un chariot, un piédestal, un trépied, un support ou un établi instable. Il faut éviter les dommages causés par le renversement du chariot ou de ce projet en cas d'utilier le chariot. 
13. Débranchez le cordon d'alimentation pendant les orages ou lorsque le produit n'est pas utilisé pendant une longue période.
14. Si une réparation est nécessaire, veuillez le confier à des professionnels. Il faut faire la réparation en cas de dommage du cordon d'alimentation ou la prise, de pénétration du liquide ou des corps étrangers, de la moiteur par la pluie ou l'humidité, du fonctionnement anormal ou de la chute. N'exposez pas la batterie (bloc-batterie ou batterie installée) à une condition chaleur excessive telle que le soleil, le feu, etc.

Remarque

1. Avant de connecter le produit au courant alternatif, veuillez vérifier que la tension nominale du produit est la même que celle de l'alimentation électrique locale. Si vous n'êtes pas sûr de la tension d'alimentation locale, veuillez consulter votre fournisseur d'électricité local. La limite de tension d'entrée autorisée pour ce produit est de: AC 100V-240V~, 50/60Hz.
2. Les produits électriques doivent utiliser une prise de courant avec protection par la terre.
3. Si ce produit est encore connecté à une prise de courant, le courant alternatif n'est pas découpé même si son alimentation est coupée. Veuillez débrancher l'alimentation électrique si vous n'utilisez pas le produit pendant une longue période. Il faut tenir la fiche, pas de cordon d'alimentation, lorsque vous débranchez le produit.
4. La prise d'alimentation est utilisée pour couper l'alimentation, veuillez vous assurer qu'elle est facile à retirer et à brancher.
5. Veuillez offrir une bonne ventilation pour le produit et ne pas le placer sur un canapé, un lit ou un tapis. Si le produit doit être monté sur un mur ou une étagère, assurez-vous que l'espace est suffisant: 4 pouces (10 cm) d'espace libre sont recommandés en haut, sur les côtés et à l'arrière.
6. Des températures élevées peuvent entraîner un fonctionnement anormal du produit. N'exposez pas le produit ou la batterie à la lumière directe du soleil ou à proximité d'objets chauds.
7. Lorsque vous déplacez le produit d'une température plus froide à une température plus chaude ou vice versa, l'humidité peut se condenser sur l'assemblage laser à l'intérieur du produit. Si cela se produit, le produit peut ne pas fonctionner correctement. Dans ce cas, veuillez allumer ce produit pendant 1 à 2 heures (sans insérer de disque) pour permettre à l'humidité de s'évaporer.

Accessoires

Veuillez vérifier si les accessoires suivants sont inclus dans l'emballage de ce lecteur:



Manuel de l'Utilisateur



Cordon d'alimentation



Télécommande et batteries

Trademark Notice

- DVD Logo is a trademark of DVD Format / Logo Licensing Corporation.
- The Blu-ray Disc™, Blu-ray™, Blu-ray 3D™, BD-Live™, BONUSVIEW™, Ultra HD Blu-ray™ word marks and logos and the 4K Ultra HD™ logo are trademarks of the Blu-ray Disc Association.
- Manufactured under license from Dolby Laboratories. Dolby, Dolby Vision, Dolby Audio, and the double-D symbol are trademarks of Dolby Laboratories Licensing Corporation.
- For DTS patents, see <http://patents.dts.com>. Manufactured under license from DTS Licensing Limited. DTS, DTS-HD, the Symbol, & DTS and the Symbol together are registered trademarks, and DTS-HD Master Audio is a trademark of DTS, Inc. © DTS, Inc. All Rights Reserved.
- Java and all other Java trademarks and logo are registered trademarks of Oracle and/or its affiliates.
- The terms HDMI, HDMI High-Definition Multimedia Interface, and the HDMI Logo are trademarks or registered trademarks of HDMI Licensing Administrator, Inc.



Cinavia Notice

This product uses Cinavia™ technology to limit the use of unauthorized copies of some commercially-produced film and videos and their soundtracks. When a prohibited use of an unauthorized copy is detected, a message will be displayed and playback or copying will be interrupted.

If playback or copying is interrupted and one of the messages shown below is displayed, the content is an unauthorized copy protected by Cinavia technology.

<u>Message</u>	<u>Cinavia Message Code</u>
[Message(s) 1]	1
[Message(s) 2]	2
[Message(s) 3]	3
[Message(s) 4]	4

More information about Cinavia technology is provided at the Cinavia Online Consumer Information Center at <http://www.cinavia.com>. To request additional information about Cinavia by mail, send a postcard with your mailing address to: Cinavia Consumer information Center, P.O. Box 86851, San Diego, CA, 92138, USA.

IPR Message









Copyright 2004-2013 Verance Corporation. Cinavia™ is a Verance Corporation trademark. Protected by U.S. Patent 7,369,677 and worldwide patents issued and pending under license from Verance Corporation. All right reserved.



CAUTION: This product utilizes a laser.

Do not open cover and do not repair yourself. Refer servicing to qualified personnel.

Types de disques compatibles

Logo	Caractéristiques	Icône manuelle
	BD: il est disponible pour les disques Blu-ray 4K et les disques Blu-ray avec le contenu de BONUS VIEW et BD-Live, y compris les disques Blu-ray 3D. La lecture 3D nécessite un affichage 3D et des lunettes 3D. En outre, il est disponible pour les disques BD-R/RE à une ou deux couches.	
	DVD: il est disponible pour les disques DVD et les disques DVD±R/RW commercialisés.	
	SACD: il comprend un audio stéréo ou multicanal haute résolution. Remarque: certains SACD utilisent un format mixte avec des couches CD et DSD haute résolution.	
	CD: il est disponible pour les CD Red Book standard, ainsi que les CD-R/RW.	

Garde et entretien des disques

1. Gardez le disque propre pour éviter de le rayer ou de laisser des empreintes sur le disque. Lorsque vous retirez le disque, il faut le tenir par ses bords et ne touchez pas la surface de graver.
2. Les disques Blu-ray enregistrent des données avec une densité polaire et la couche de graver est très proche de la surface du disque. Par conséquent, les disques Blu-ray sont plus sensibles à la poussière et à l'empreinte que les DVD. Si vous rencontrez des problèmes de lecture et trouvez des taches sur la surface du disque, veuillez nettoyer le disque avec un chiffon propre. Lors du nettoyage, il faut suivre la direction des rayons du centre vers l'extérieur. C'est interdit de nettoyer en cercle.
3. N'utilisez pas de sprays de nettoyage ou de solutions sur les disques, telles que du benzène, des diluants et des sprays antistatiques.
4. Ne mettez pas d'étiquettes ou d'autocollants sur les disques, sinon le disque pourrait se déformer ou être trop épais, et ainsi causer des problèmes de lecture et des pannes de carte.
5. Évitez d'exposer le disque au soleil directement ou placez-le près d'une source de chaleur.
6. N'utilisez pas les disques suivants:
 - Disques avec des résidus adhésifs d'autocollants ou d'étiquettes, qui peuvent se coincer dans le lecteur;
 - Disques déformés ou fissurés
 - Disques de formes irrégulières, tels que des disques en forme de cœur ou en forme de carte de visite.

Guide d'installation du produit

Fonction du panneau avant

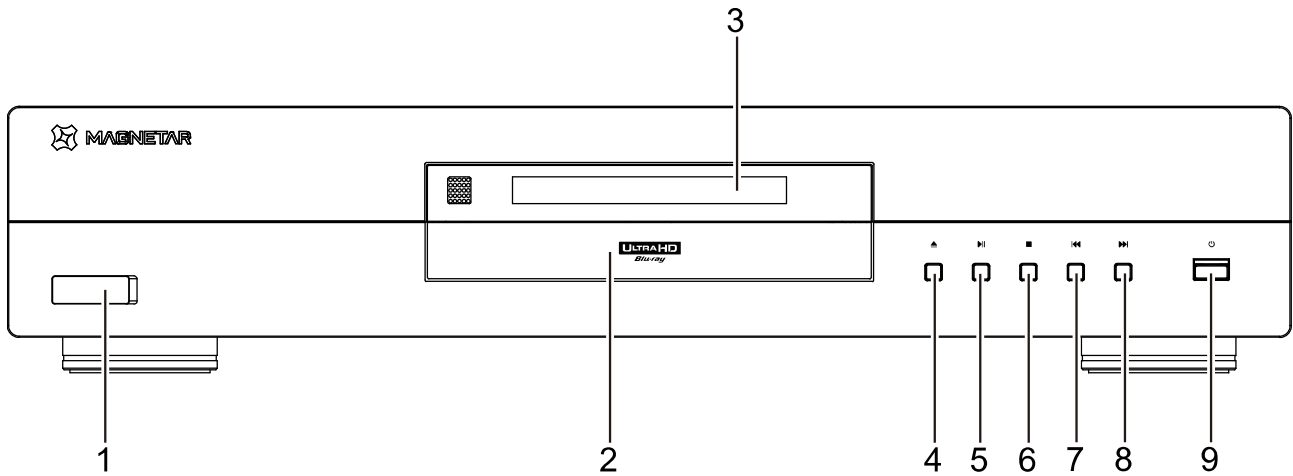

- | | | |
|--------------------------|---------------------------------------|-----------------------|
| 1. Port d'entrée USB | 4. Compartiment d'entrée et de sortie | 7. Chanson précédente |
| 2. Joint de compartiment | 5. Lecture/Pause | 8. Chanson suivante |
| 3. Verre d'affichage | 6. Arrêt | 9. Alimentation |

Affichage du panneau avant

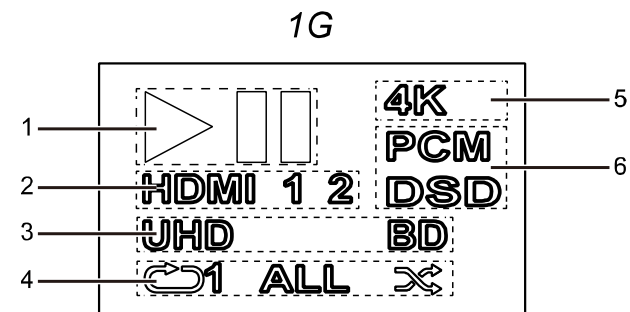
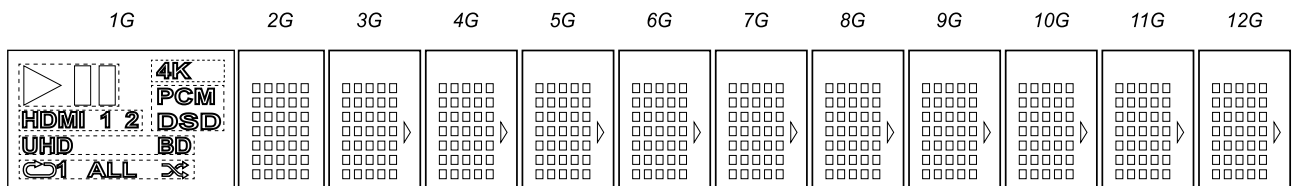

1. Statut de lecture.
2. État de la connexion HDMI.
3. Informations sur le disque.
4. Mode lecture.
5. Sortie HDMI en résolution 4K.
6. Format de sortie audio numérique.
7. Zone d'affichage principale 2G - 12G.

Descriptions des ports du panneau arrière

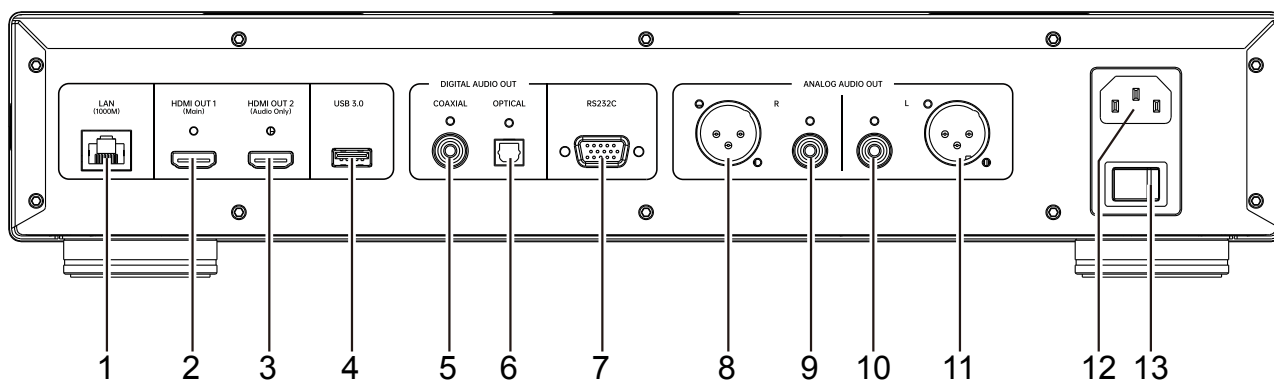

1. Interface réseau

2. Port de sortie HDMI OUT (principal)

3. Port de sortie HDMI OUT (audio uniquement)

4. Port d'entrée USB 3.0

5. Port de sortie audio numérique coaxial

6. Port de sortie audio numérique optique

7. Port de contrôle en série RS-232C

8/11. Sortie audio stéréo symétrique

9/10. Sortie audio stéréo

12. Jack courant alternatif

13. Alimentation de la machine

Descriptions de la télécommande

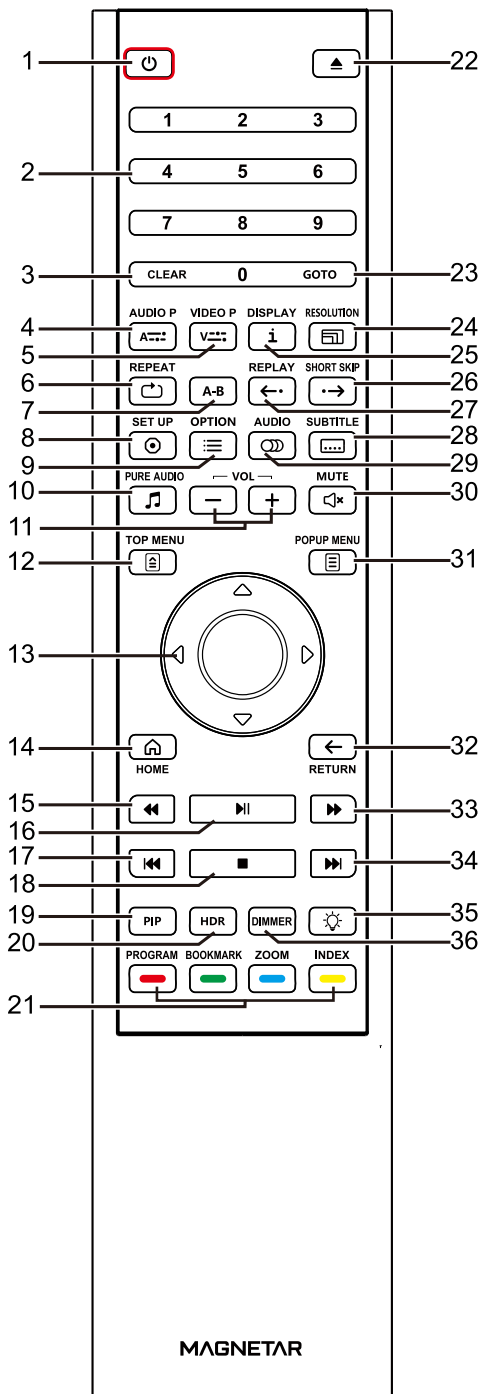

1. Alimentation: mettre le lecteur en état "veille" ou "allumé"
2. Touches numériques: saisir des valeurs numériques
3. Effacer: effacer les chiffres saisis
4. Réglage audio: ajustement des paramètres de sortie audio
5. Réglage de l'image: ajustement des paramètres de sortie de l'image
6. Répéter: répéter la lecture
7. Répéter A-B: répéter le segment sélectionné
8. Paramètres: Ouvrez le menu des paramètres du lecteur
9. Options: affiche le menu des options actuelles
10. Ton pur: désactivez la sortie vidéo HDMI
11. Volume +/-: augmenter/diminuer le volume
12. Menu du disque: Affiche le menu des disques Blu-ray ou le menu des titres des disques DVD
13. Touches directionnelles: la sélection du menu d'orientation
14. Accueil: retour à l'interface principale
15. Rembobiner en accélérant: rembobiner la lecture
16. Lecture/Pause: démarrer la lecture/mettre en pause la lecture
17. Chanson précédente: passez à la chanson précédente
18. Arrêter: arrêter la lecture
19. Image dans l'image
20. HDR(High Dynamic Range Imaging): activez/désactivez les images à plage dynamique élevée)
21. Touches de couleur: la fonction varie selon le contenu
22. Ouvrir/Fermer: Ouvrir/Fermer la porte du compartiment
23. Recherche: Aller à une position spécifiée pour commencer à jouer
24. Résolution: changer la résolution de sortie HDMI
25. Informations: afficher/masquer les informations d'affichage à l'écran
26. Saut en avant rapide: passez au point temporel après 30 secondes pour jouer
27. Saut en arrière rapide: passez au point de temps avant 10 secondes pour jouer.
28. Sous-titres: sélectionnez la langue des sous-titres
29. Piste audio: sélectionnez la piste audio ou la langue du doublage
30. Muet: Éteignez la sortie audio
31. Menu popup: Afficher le menu popup du disque Blu-ray ou le menu DVD
32. Retour: Revenir au menu précédent
33. Avance rapide: lecture en avance rapide
34. Chanson suivante: passer à la chanson suivante
35. Rétroéclairage: ouvrir/fermer du rétroéclairage du touche de la télécommande
36. Gradation: réglez la luminosité de l'affichage du panneau avant

Remarque:

Lorsqu'une touche est pressée sans action ou la fonction n'est pas disponible.

Un cercle barré apparaîtra à l'écran:



Pose de la pile

1. Ouvrir le couvercle
2. Chargez les piles

Placez les pôles positif (+) et négatif (-) de la pile à l'endroit indiqué à l'intérieur

3. Fermer le couvercle

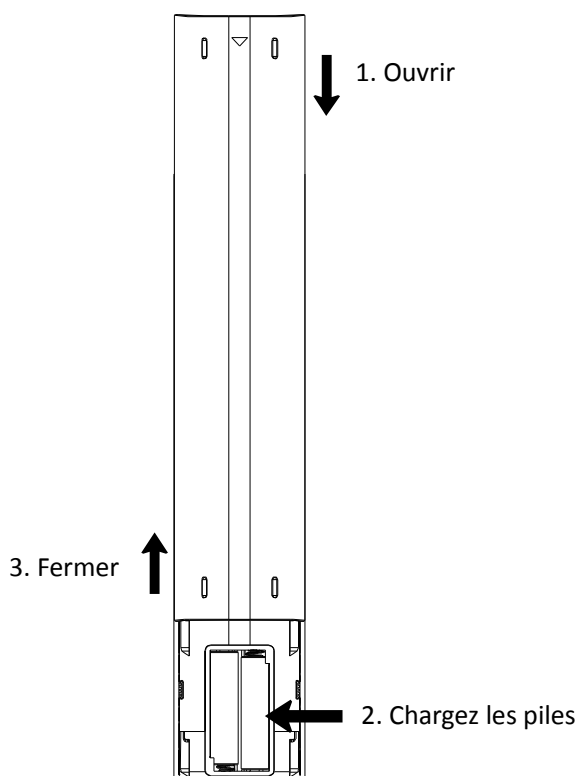

Utilisation de la télécommande

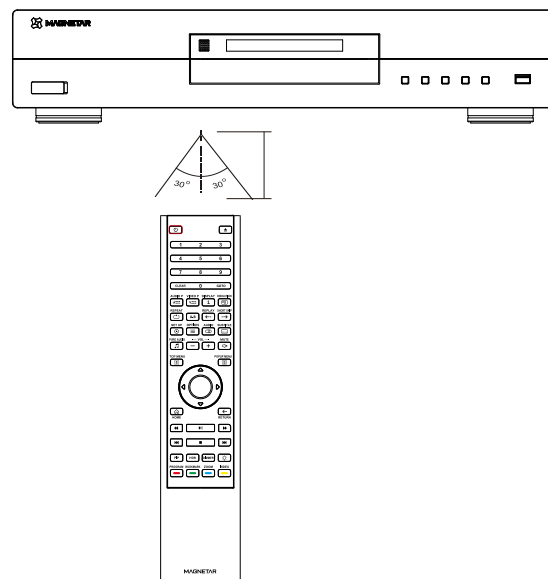

Avertissement

- Ne laissez jamais tomber la télécommande et ne la placez jamais dans un environnement humide.
- Ne placez pas le capteur de télécommande avant au soleil ou à d'autres sources lumineuses fortes
- Le fonctionnement de la télécommande peut être affecté en cas de pile faible. Veuillez remplacer la pile à temps.
- Veuillez retirer les piles si la télécommande n'est pas utilisée pendant une longue période.
- Veuillez utiliser la pile correctement pour éviter les fuites et la corrosion. Ne laissez pas la pile directement exposée au soleil ou à des températures élevées pendant une longue période.
- Ne chauffez pas la pile et ne l'approchez pas d'une flamme. Ne mélangez jamais des piles anciennes et neuves. N'utilisez jamais différents types de piles en même temps.
- Ne chargez jamais la pile.
- En cas de fuite de la pile, ne touchez pas le liquide directement avec vos mains. Veuillez nettoyer le liquide dans le compartiment des piles et installer de nouvelles piles.

Méthodes de connexion courantes

Connectez l'amplificateur de puissance A/V par HDMI

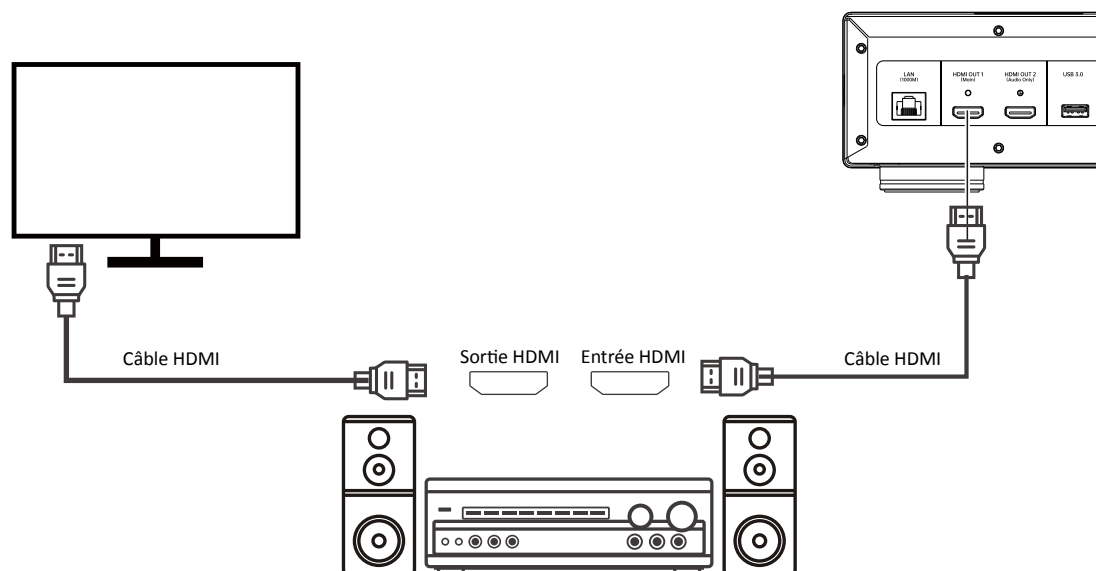

- Si votre amplificateur de puissance a la fonction d'HDMI et est disponible pour la transmission vidéo 4K HDR, c'est juste de connecter le port de sortie HDMI OUT (principal) du lecteur à l'amplificateur de puissance avec un câble HDMI, et de activer la transmission vidéo HDMI sur l'amplificateur de puissance (voir le manuel d'utilisation du récepteur pour plus d'informations). Les amplificateurs de puissance ont généralement des sorties HDMI qui peuvent être connectées à des appareils d'affichage pour transmettre des signaux vidéo.
- Certains amplificateurs de puissance ont des ports mixtes HDMI 2.0 et HDMI 1.4, afin de regarder correctement le contenu en 4K, veuillez vous assurer de connecter ce produit au port d'entrée d'un téléviseur 4K UHD qui prend en charge HDMI 2.0 et HDCP 2.2.

Remarque

- HDMI (High Definition Multimedia Interface) peut transmettre simultanément l'audio et la vidéo du lecteur aux périphériques d'affichage. Cependant, sachez que la norme HDMI est toujours en constante amélioration et peut encore rencontrer des problèmes de compatibilité. L'amplificateur de puissance doit prendre en charge l'entrée audio HDMI. Certains amplificateurs de puissance fournissent uniquement des ports HDMI pour la commutation vidéo. Si l'amplificateur de puissance n'a pas de capacité d'entrée audio, veuillez vous référer pour les méthodes de connexion ci-dessous.
- Pour les disques Blu-ray, c'est mieux d'utiliser un amplificateur de puissance prenant en charge HDMI v1.4 avec décodage Dolby TrueHD et DTS-HD Master Audio.
- Pour les disques Blu-ray 4K, veuillez utiliser un amplificateur de puissance prenant en charge HDMI 2.0 et HDCP 2.2 ou supérieur. Il est préférable d'utiliser le câble HDMI haut débit de haute qualité de 18 Gbps pour assurer la vidéo 4K UHD.
- Ce produit prend en charge la sortie source des derniers formats de son surround orientés objet vers des amplificateurs de puissance prenant en charge le décodage de ces formats, tels que Dolby Atmos et DTS:X.
- Veuillez vérifier les spécifications de votre amplificateur de puissance pour vous assurer qu'il répond à ces besoins.

Connexion TV par HDMI

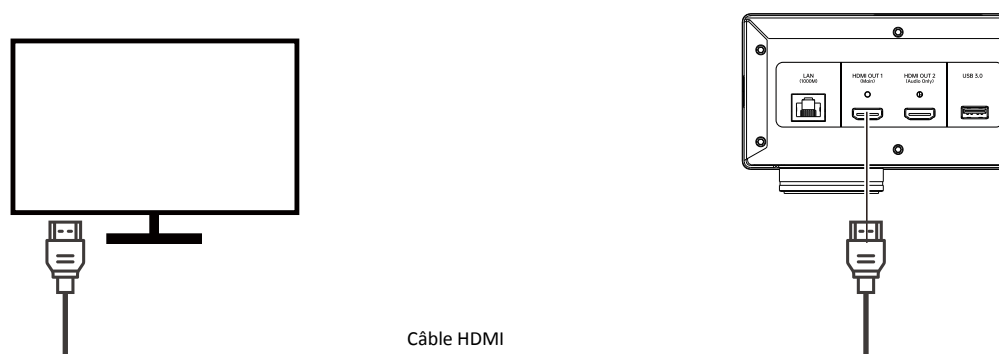

- La sortie HDMI OUT (Main) du lecteur est connectée directement au téléviseur à l'aide d'un câble HDMI. Ce type de connexion transmet les signaux vidéo et audio sous forme de signaux numériques purs sur un seul câble.
- Pour une lecture correcte du contenu de 4K UHD, assurez-vous de connecter le port de sortie HDMI OUT (principal) du lecteur à un téléviseur 4K UHD prenant en charge HDMI 2.0 et HDCP2.2.

Remarque

- La sortie du son de cette connexion se fait par les haut-parleurs du téléviseur. Pour une qualité audio parfaite, il est recommandé de transmettre le son de ce produit à un amplificateur de puissance A/V avec des haut-parleurs connectés.
- Veuillez utiliser un téléviseur 4K avec HDMI 2.0 et HDCP 2.2 pour vous assurer que vous pouvez regarder des disques Blu-ray 4K et d'autres contenus 4K en résolution 4K.
- Veuillez utiliser un téléviseur prenant en charge les images HDR (High Dynamic Range) pour regarder du contenu HDR.
- Veuillez utiliser un câble HDMI haute vitesse de 18 Gbps pour vous assurer que vous pouvez regarder des vidéos 4K 60Hz.
- Ne connectez pas la sortie HDMI OUT (Audio uniquement) au téléviseur.

Connexion du téléviseur et de l'amplificateur de puissance A/V par double HDMI

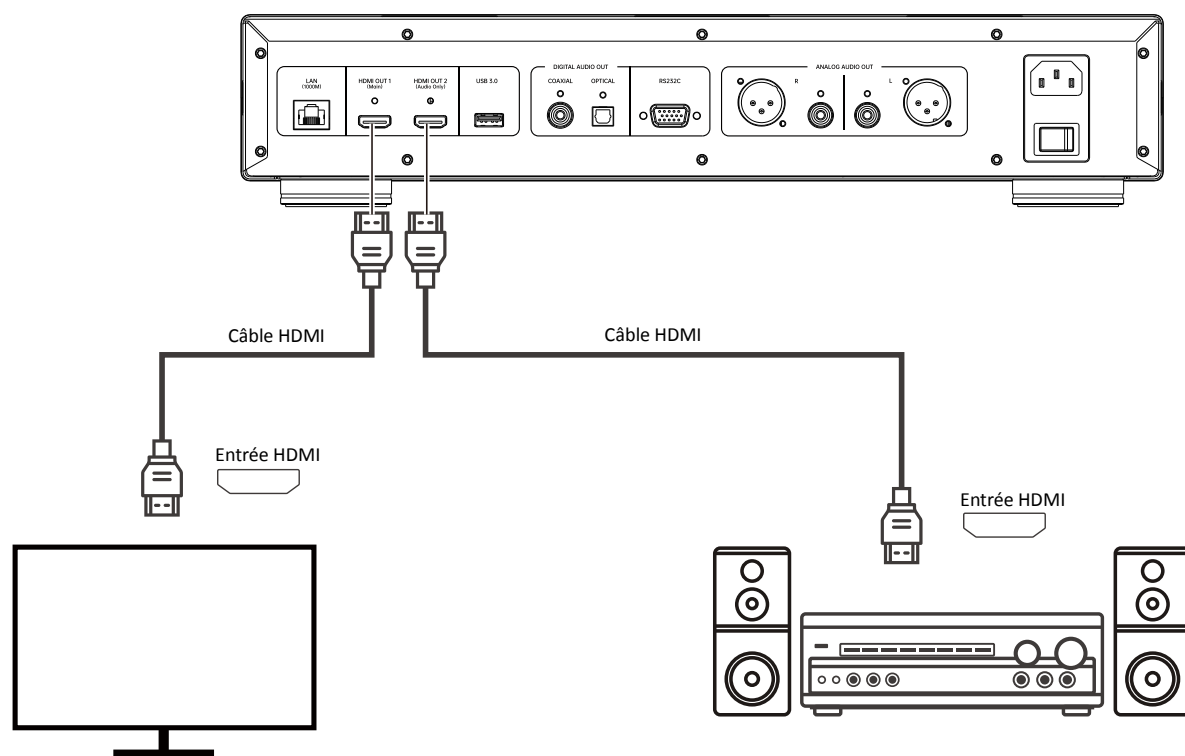

- Le mode "Double connexion HDMI" de ce produit garantit que vous pouvez profiter de la meilleure qualité et résolution vidéo en plus d'un contenu audio à débit binaire élevé. Vous pouvez utiliser un câble HDMI pour connecter le port de sortie HDMI OUT (principal) à votre téléviseur et un autre câble HDMI pour connecter le port de sortie HDMI OUT (audio uniquement) à votre amplificateur de puissance.
- Vous pouvez choisir cette méthode si votre périphérique d'affichage a une capacité d'image 3D ou 4K, mais pas disponible pour votre amplificateur de puissance. Cela permet d'envoyer le signal vidéo (image 3D ou 4K) directement au téléviseur et le signal audio à l'amplificateur de puissance.

Remarque

- Veuillez vous référer aux instructions relatives aux connexions HDMI.
- Si votre récepteur ne prend pas en charge l'entrée audio HDMI, veuillez essayer une autre méthode de connexion.

Connexion d'un système stéréo par des câbles audio RCA

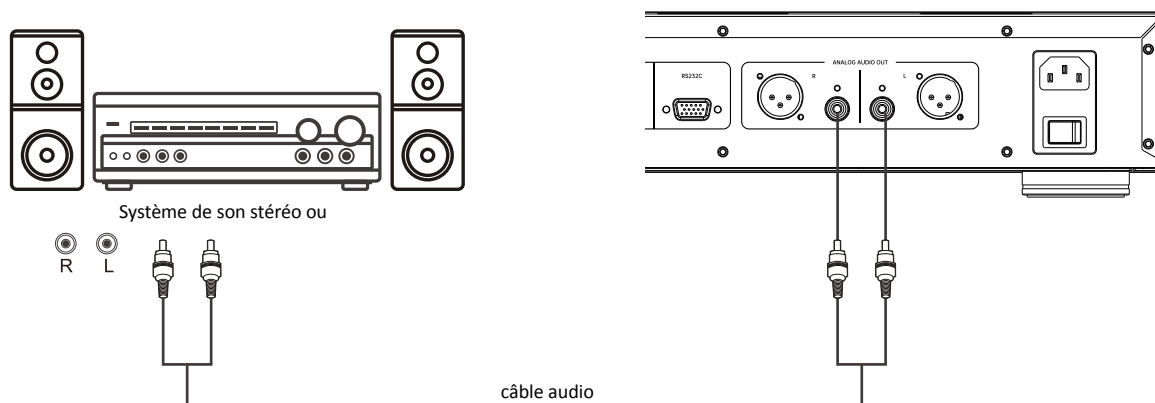

- Si votre système audio ne possède qu'un des ports d'entrée stéréo, ou si vous souhaitez connecter un système de son surround à la sortie HDMI, optique ou coaxiale de ce lecteur, en plus, vous pouvez le connecter au port de sortie stéréo indépendante (STEREO AUDIO OUT) de ce lecteur si vous souhaitez connecter un système stéréo indépendant.
- Ce produit est équipé de deux ports de sortie audio stéréo indépendants: des prises RCA et XLR équilibrées.
- Il est recommandé de donner la préférence aux bornes XLR pour leur meilleure qualité de rejet du bruit et d'intégrité du signal.

Remarque

- Le port de sortie stéréo autonome down mix automatiquement les signaux source audio multicanaux en un signal stéréo. Cependant, la sortie stéréo autonome n'est pas affectée par le mode audio (Down mix) et les autres options de réglage des haut-parleurs dans le menu Paramétrage > Traitement du son.

Connexion à un système audio stéréo par un câble audio symétrique XLR

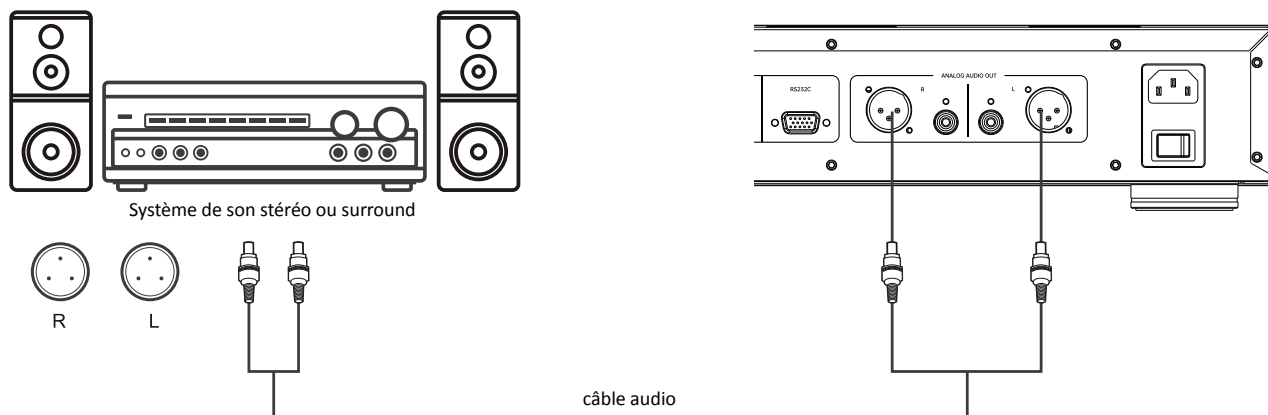

- Vous pouvez également connecter le port de sortie audio stéréo symétrique XLR (BALANCED STEREO AUDIO OUT) à un système audio stéréo. Veuillez utiliser un câble audio symétrique à trois broches (XLR3). Le port XLR de ce lecteur est un port mâle.

Remarque

- Le port de sortie audio symétrique XLR est couramment utilisé pour les appareils audio professionnels tels que les câbles d'interconnexion entre les microphones de haute qualité et les appareils.
- Ce produit utilise un port XLR à trois broches (comme ci-dessous) pour transmettre une paire de signaux différentiels (positif/négatif), et le circuit back-end est capable de comparer la différence de tension entre la paire pour compenser le bruit de mode commun et améliorer l'intégrité du signal original.

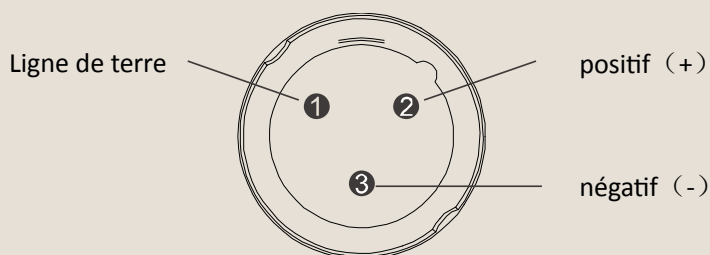

Ce produit utilise une fiche mâle XLR

Connexion de l'amplificateur de puissance A/V par S/PDIF (optique/coaxial)

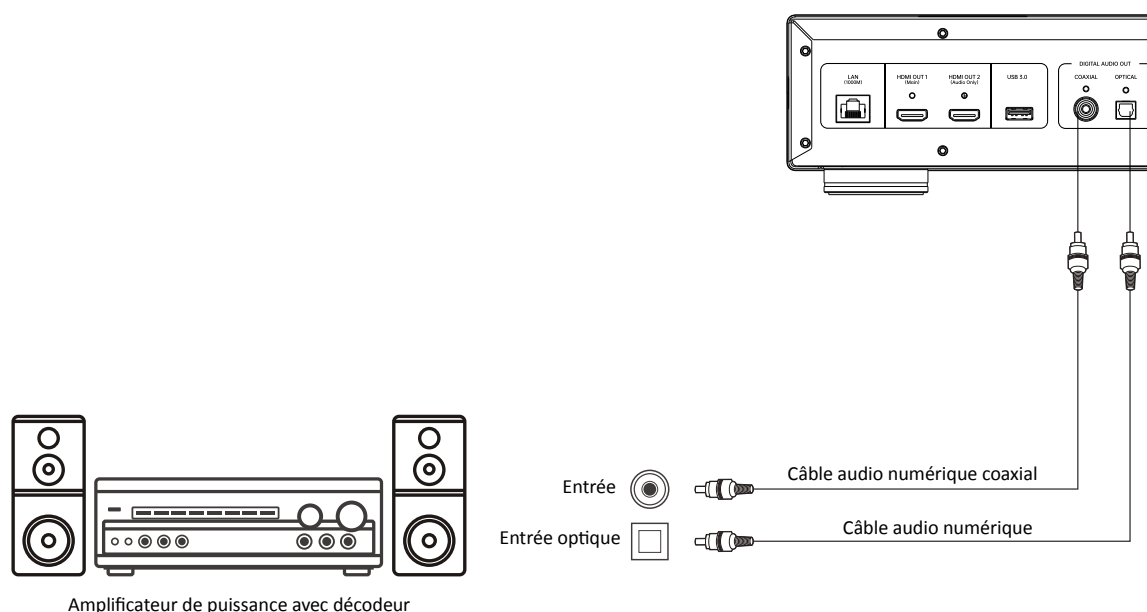

- Veuillez utiliser un câble audio numérique coaxial 75 Ω avec une fiche de type RCA ou un câble audio numérique optique S/PDIF pour connecter la sortie audio numérique optique ou coaxiale à la borne d'entrée correspondante de l'amplificateur de puissance A/V.

Remarque

- En raison des limitations de la large bande, les formats audio haute résolution tels que Dolby Digital Plus, Dolby TrueHD, DTS-HD High Resolution et DTS-HD Master Audio ne peuvent pas être transmis par voie coaxiale ou optique. Ces pistes seront remplacées par des versions à plus faible résolution. Pour obtenir les meilleurs résultats avec les formats audio haute résolution, utilisez la connexion HDMI si votre amplificateur peut gérer l'entrée audio HDMI, si non, veuillez utiliser la sortie analogique multicanaux.
- En raison de restrictions liées au droit d'auteur, l'audio SACD ne peut pas être transmis par les sorties audio numériques coaxiales ou optiques. Pour apprécier le SACD, veuillez utiliser une connexion HDMI ou une connexion audio analogique.
- En raison de restrictions de droits d'auteur et de la large bande passante, l'audio haute résolution des disques DVD-Audio ne peut pas être transmis par les sorties audio numériques coaxiales ou optiques. Pour apprécier le contenu des disques DVD-Audio haute résolution, veuillez utiliser une connexion HDMI ou audio analogique.

Connexion à l'Internet

Ce produit permet de lire des fichiers audio, vidéo et des photos sur votre réseau domestique. Cette option prend en charge NFS, DLNA, SAMBA/CIFS.

Ce produit prend également en charge la fonction BD-Live disponible sur certains disques Blu-ray. BD-Live offre un contenu supplémentaire téléchargeable et des programmes interactifs en ligne supplémentaire. Le contenu BD-Live peut varier selon le disque et le distributeur et peut inclure des sous-titres supplémentaires, des commentaires, des bandes-annonces de films, des jeux et un chat en ligne. Si vous voulez utiliser les fonctions BD-Live par Internet, le lecteur doit être connecté à l'Internet à large bande. BD-Live ne nécessite pas de connexion Internet si le support Internet n'est pas requis.

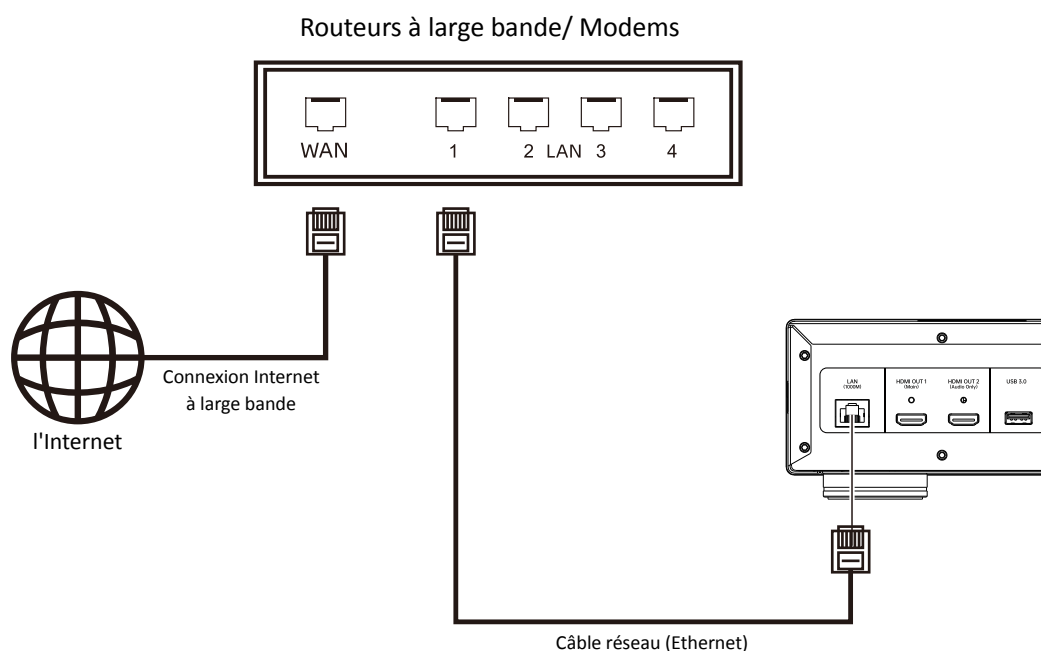

- Insérez une extrémité du câble (câble Ethernet droit de catégorie 5/5E) dans le port LAN du panneau arrière du produit.
- Branchez l'autre extrémité du câble réseau sur le port LAN de votre routeur ou modem à large bande.
- Après avoir connecté ce lecteur à l'Internet à large bande, une certaine configuration du réseau peut être nécessaire.
- Pour toute question concernant la configuration de votre routeur ou modem à large bande, veuillez consulter le mode d'emploi de votre routeur ou modem à large bande, ou contacter votre opérateur Internet.

Remarque

- Connectez uniquement le port LAN du lecteur à un port Ethernet prenant en charge 1000BASE-T, 100BASE-TX ou 10BASE-T. La connexion à d'autres ports ou interfaces, tels qu'une interface téléphonique, peut endommager le lecteur.

BD-Live



Certains titres Blu-ray disposent d'une fonction BD-Live (contenu interactif Blu-ray). BD-Live fournit du contenu téléchargeable supplémentaire et des programmes interactifs en ligne supplémentaires. Le contenu de BD-Live varie en fonction du disque et du distributeur

et peut inclure des sous-titres supplémentaires, des commentaires, des bandes-annonces, des jeux et un chat en ligne. Les lecteurs ont besoin d'une connexion Internet à large bande pour lire le contenu BD-Live.

Selon la façon dont le fabricant organise son contenu BD-Live, le contenu BD-Live sur les disques Blu-ray est présenté sous différentes formes, par exemple: lancement du téléchargement du contenu BD-Live au début de la lecture ; offre d'une sélection BD-Live dans le menu principal du disque ; affichage d'un message d'invite demandant si vous voulez commencer le téléchargement ; demande d'inscription à un abonnement ou à un compte. Veuillez suivre les instructions figurant sur le disque pour profiter du contenu BD-Live.

La vitesse de votre connexion Internet et la capacité du serveur de contenu BD-Live affecteront la vitesse de téléchargement du contenu BD-Live. Si vous rencontrez des vitesses de téléchargement lentes ou une lecture intermittente, il est recommandé de lire uniquement le contenu du disque sans utiliser la fonction BD-Live, ou de réessayer à un autre moment.

Lorsque vous utilisez la fonction BD-Live, votre identifiant de lecteur, votre disque et votre adresse IP (protocole Internet) peuvent être envoyés au fournisseur de contenu via Internet. Généralement, c'est pas possible d'envoyer vos informations identifiables personnellement. Cependant, la technologie existe pour faire correspondre votre adresse IP à une région géographique ou à un fournisseur de services spécifique, de sorte que votre fournisseur de services Internet a la capacité de savoir qui utilise une adresse IP particulière. Si un fournisseur de contenu BD-Live vous demande de vous connecter avec un abonnement ou un compte, le fournisseur de contenu pourra obtenir vos informations d'abonnement ou de compte. Veuillez vérifier auprès de votre fournisseur de services Internet et de votre fournisseur de contenu BD-Live leurs politiques de confidentialité.

Vous pouvez choisir de restreindre l'accès au réseau BD-Live en utilisant le menu des paramètres du lecteur.

Opération de base

Lecture de disque

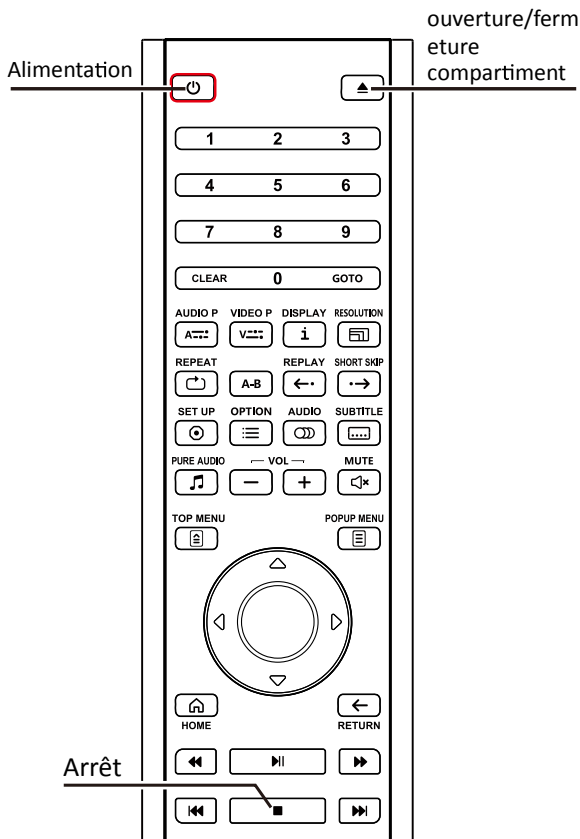

1. Appuyez sur le **bouton d'alimentation** pour allumer le lecteur.
2. Appuyez sur le **bouton d'ouverture/fermeture du compartiment** pour éjecter le plateau de disque.
3. Placez le disque de manière à ce que la face d'impression soit orientée vers le haut et la face de gravure vers le bas.

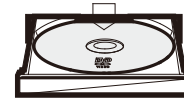

4. Appuyez sur le **bouton d'ouverture/fermeture du compartiment** pour fermer le plateau.
5. Le lecteur lira les informations du disque et commencera la lecture.
6. Selon le contenu du disque, un menu ou une interface de navigation peut s'afficher. Veuillez utiliser **les boutons fléchés** et le **bouton OK** pour sélectionner le contenu à lire.
7. Lorsque vous devez arrêter de jouer, appuyez sur le **bouton d'arrêt**.
8. Lorsque vous devez éteindre le lecteur, appuyez sur le **bouton d'alimentation**.

Menu d'options

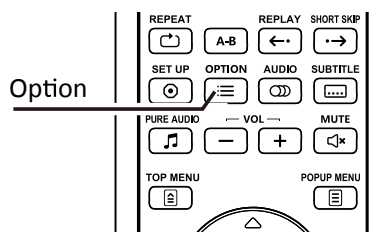

1. Pendant la navigation et la lecture des fichiers multimédias, appuyez sur le **bouton d'option** de la télécommande pour ouvrir le menu des options.
2. Lorsque le menu des options s'affiche, appuyez sur **les boutons fléchés haut/bas** de la télécommande pour mettre en surbrillance un élément spécifique, puis appuyez sur le **bouton OK** pour confirmer.

Les options peuvent également varier selon le type de contenu, les sélections et les fonctions correspondantes sont décrites ci-dessous:

Lors de la lecture de disques vidéo (DVD, BD) et de fichiers vidéo:

- Paramètres de sous-titres: sélectionnez la langue de sous-titres souhaitée parmi les sous-titres disponibles.
- Paramètres de la piste audio: sélectionnez la piste audio souhaitée parmi les pistes audio disponibles.
- Répétition de la lecture: Répétition d'un chapitre, d'un titre ou d'un disque entier.
- Ajustement de l'image: affiche le menu Ajustement de l'image.

Lors de la lecture de disques audio (CD, SACD) et de fichiers musicaux:

- Lecture programmée: Lit les titres de chanson en fonction de la priorité définie (uniquement disponible pendant la lecture du CD).
- Lecture répétée: répète la chanson en cours ou toutes les chansons.
- Lecture sans ordre ou aléatoire: activer le mode de lecture sans ordre ou aléatoire.

Lors de la lecture d'un fichier image:

- Lecture sans ordre ou aléatoire: ouverture/fermeture du mode de lecture sans ordre ou aléatoire
- Mode de changer: Modifier le mode de lecture du diaporama ;

Lecture rapide

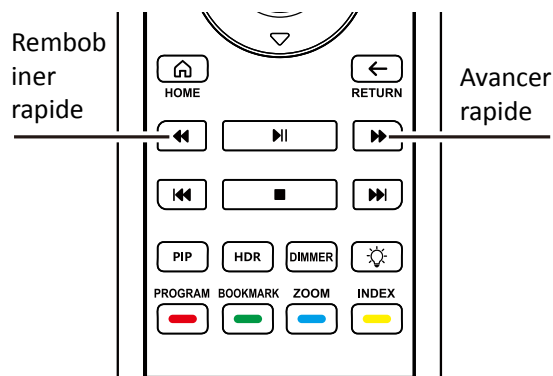

Vous pouvez avancer ou rembobiner rapidement pendant la lecture.

1.Appuyez sur le **bouton d'avancer rapide** de la télécommande, le lecteur démarre la lecture en avance rapide. Chaque fois que le **bouton d'avancer rapide** est appuyé, le lecteur change la vitesse dans l'ordre suivant:

► → ►► 2x → ►►► 4x → ►►►► 8x → ►►►►► 16x → ►►►►►► 32x

2.Appuyez sur le **bouton de rembobiner rapide** de la télécommande, le lecteur démarre la lecture en rembobinant rapide. Chaque fois que le **bouton de rembobiner rapide** est appuyé, le lecteur change la vitesse dans l'ordre suivant:

► → ◀◀ 2x → ◀◀◀ 4x → ◀◀◀◀ 8x → ◀◀◀◀◀ 16x → ◀◀◀◀◀◀ 32x

Remarque

- Certains disques Blu-ray dotés de la technologie BD-Java peuvent avoir leurs propres commandes d'avancer et de rebobiner rapides. La vitesse réelle variera d'un disque à l'autre et certains disques afficheront également une progression.

Lecture lente

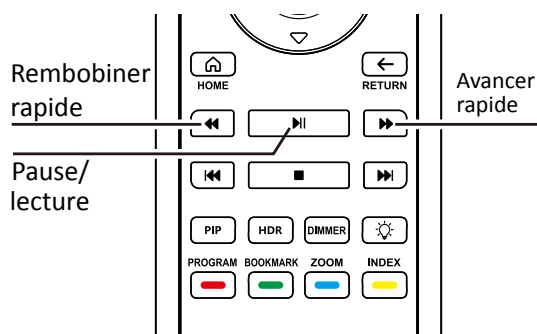

Pour lire une vidéo au ralenti, suivez les étapes ci-dessous.

1. Appuyez sur le **bouton pause** de la télécommande pour interrompre la lecture.
2. Appuyez sur le **bouton d'avancer rapide** pour sélectionner une vitesse de lecture pour avancer lentement. Chaque fois que vous appuyez sur le **bouton d'avancer rapide**, la vitesse de lecture change dans l'ordre suivant.



3. Appuyez sur le **bouton de rembobiner rapide** pour sélectionner une vitesse de lecture pour rembobiner lentement. Chaque fois que vous appuyez sur le **bouton de rembobiner rapide**, la vitesse de lecture change dans l'ordre suivant.

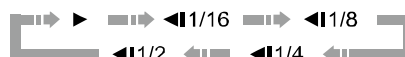

4. Appuyez sur le **bouton de lecture** pour quitter le mode de lecture lente.

Pause et lecture frame par frame

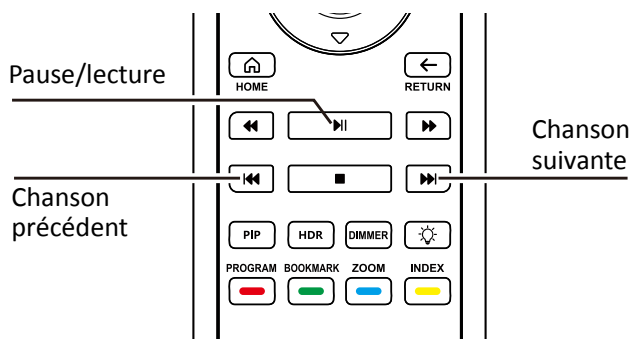

1. Pendant la lecture, appuyez sur le **bouton pause/lecture** pour suspendre temporairement la lecture. Dans ce mode, une icône de pause apparaîtra sur l'écran du téléviseur.
2. Lorsque le DVD ou le disque Blu-ray est en état de pause, appuyez sur le **bouton précédent** ou sur le **bouton suivant** pour lire l'image vidéo frame par frame en avant ou en arrière.

Menu Disque Blu-ray

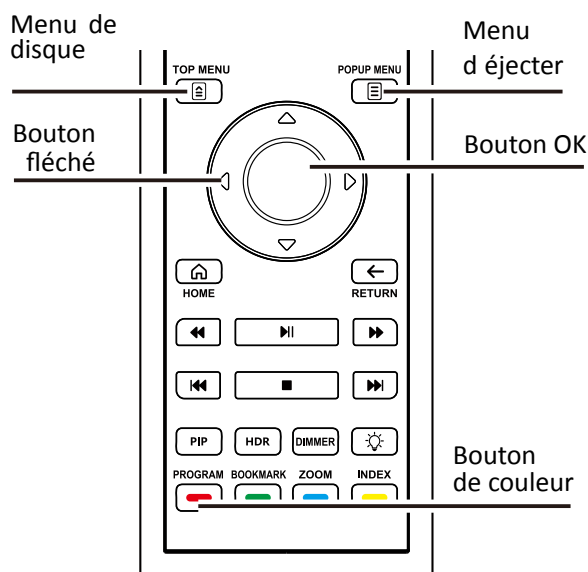

1. Les disques Blu-ray contiennent généralement un menu de disque et un menu d'éjecter. Les menus de disque s'affichent généralement lorsque la lecture démarre après la prévisualisation et les informations de copyright. Le menu d'éjecter est accessible au milieu d'un film sans interrompre la lecture.
2. Pendant la lecture, appuyez sur le **bouton du menu du disque** pour accéder au menu du disque, et appuyez sur le **bouton du menu d'éjecter** pour accéder au menu d'éjecter.
3. Utilisez les **boutons fléchés** pour voir le menu, puis appuyez sur le **bouton (OK)** pour confirmer votre sélection.
4. Certains menus utilisent des boutons de couleur. Vous pouvez sélectionner la fonction de menu en appuyant sur le **bouton de couleur** correspondante sur la télécommande.

Contrôle audio

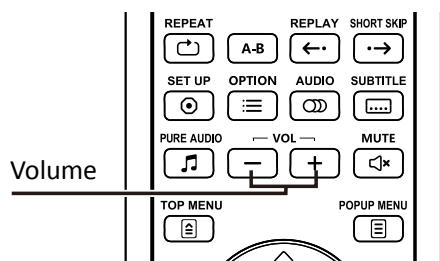

1. Les **boutons de volume +/-** de la télécommande peuvent contrôler le son. Il est recommandé de régler le son de votre lecteur de manière à ce qu'il soit identique à celui d'autres sources (les émissions de télévision ou VCR). Appuyez sur le **bouton volume +** pour augmenter le son. Appuyez sur le **bouton de volume -** pour diminuer le son.

Etat muet

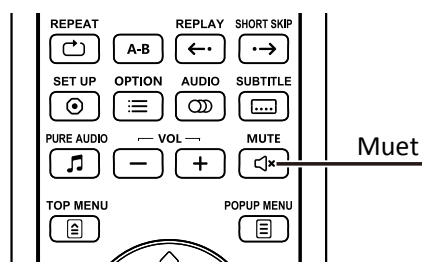

1. Appuyez sur le **bouton muet** de la télécommande pour désactiver la sortie audio pendant la lecture. Une icône muet apparaîtra sur l'écran du téléviseur.
2. Appuyez à nouveau sur le **bouton muet** pour restaurer la sortie audio.

Sélection de piste

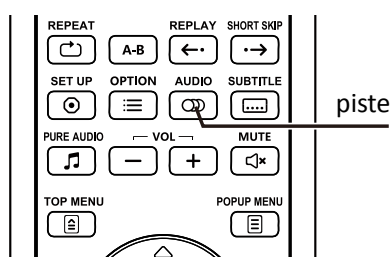

1. Appuyez sur **le bouton de piste** de la télécommande pendant la lecture pour sélectionner la piste.
2. Appuyez plusieurs fois sur **le bouton de piste** ou utilisez **les boutons fléchés haut/bas** pour sélectionner une piste disponible.

Remarque

- Différents disques ont différentes pistes audio disponibles. Certains disques DVD-Audio permettent la sélection de piste via les boutons de piste, tandis que d'autres exigent que l'utilisateur effectue des sélections dans le menu des paramètres sonores du disque. Lors de la lecture de SACD en multicanal et en stéréo, utilisez les boutons de piste pour basculer entre les deux modes.

Sélection des sous-titres

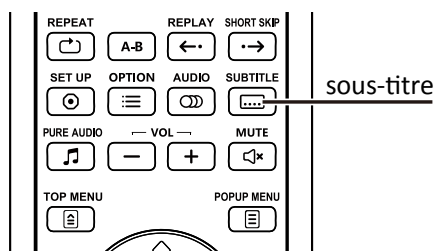

1. Lors de la lecture d'un DVD, d'un disque Blu-ray ou d'autres programmes vidéo avec sous-titres, appuyez sur **le bouton de sous-titre** de la télécommande pour sélectionner les sous-titres souhaités.
2. Appuyez plusieurs fois sur **le bouton de sous-titre** ou utilisez **les boutons fléchés haut/bas** pour sélectionner les sous-titres disponibles.

Opérations supérieures

Lecture réitérative

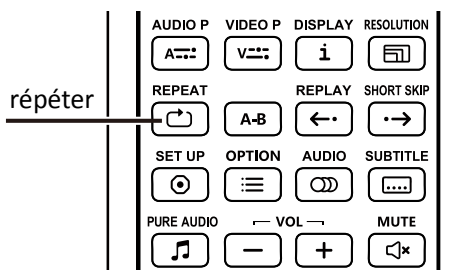

1. Pour répéter un disque, une chanson, un titre ou un chapitre, appuyez sur le **bouton de répétition** de la télécommande.
2. Chaque fois que vous appuyez sur le **bouton de répétition**, le mode de répétition change en séquence.

Répéter une section spécifique

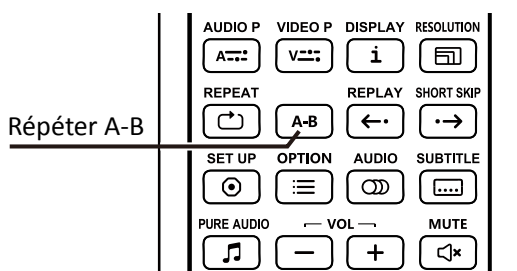

Pour répéter une section spécifique, suivez ces étapes:

1. Pendant la lecture normale, appuyez sur le **bouton de répétition AB** de la télécommande au point de départ souhaité (point A) pour régler la lecture répétée. "A-" s'affichera sur l'écran du téléviseur.
2. Lorsque la lecture atteint le point d'arrêt souhaité (point B), appuyez à nouveau sur le **bouton de répétition AB**. Le lecteur lit la section spécifiée (A-B) à plusieurs reprises. "A-B" apparaîtra sur l'écran du téléviseur.
3. Appuyez sur le **bouton de répétition AB** pour la troisième fois, il reprendra la lecture normale.

Remarque

- Certains formats de disque ou certains contenus peuvent ne pas être disponibles. Peut-être, certains disques Blu-ray ne permettent pas la lecture répétée.

Mode ton pur

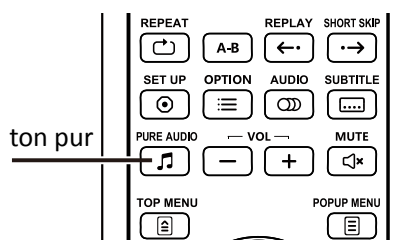

Le mode ton pur réduit toute interférence potentielle entre les signaux vidéo et audio en désactivant le traitement et la sortie vidéo.

1. Appuyez sur le **bouton de ton pur** de la télécommande, l'écran affiche "PURE ON", puis entrez dans le mode ton pur, et la sortie vidéo sera désactivée en même temps.
2. Appuyez encore une fois sur le **bouton de ton pur** et "PURE OFF" s'affiche à l'écran. A ce stade, la sortie normale de la vidéo est rétablie et le mode ton pur est annulé.

Remarque

- Comme le HDMI transmet à la fois l'audio et la vidéo, le signal vidéo HDMI ne peut pas être complètement désactivé, mais il est remplacé par un écran noir, ce qui minimise les interférences potentielles.

Contrôle de zoom et l'échelle d'affichage

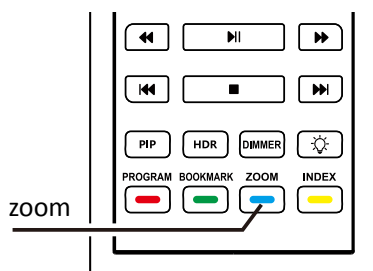

Cette fonction permet d'effectuer un zoom avant ou arrière sur le frame d'affichage.

Appuyez sur le **bouton de zoom** de la télécommande pour modifier le niveau de zoom.

Chaque pression sur le **bouton de zoom** permet de changer de niveau de zoom dans l'ordre suivant

Les niveaux d'échelle suivants peuvent être utilisés:

1:1 (pas de zoom), 2X, 3X, 4X, 1/2X, 1/3X, 1/4X

Mémoire et reprise automatique

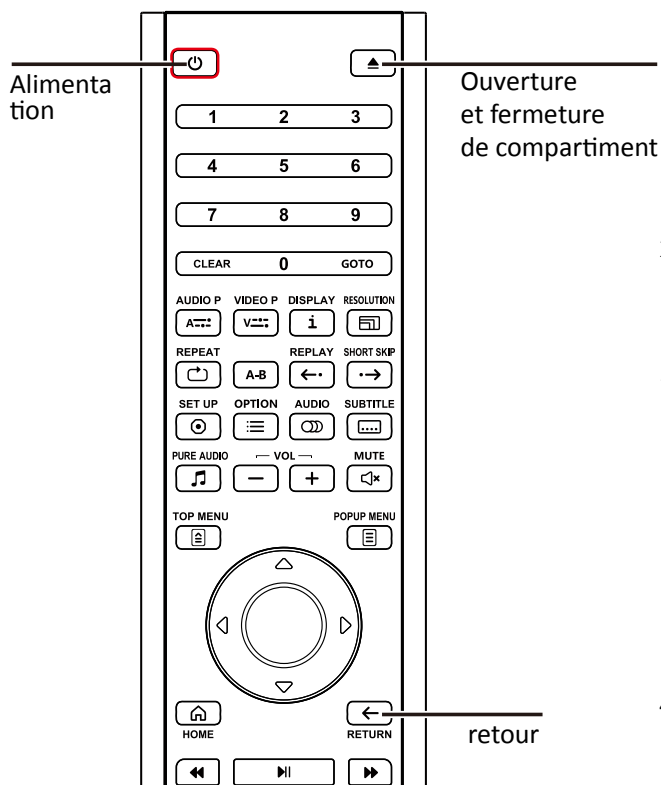

1. Lorsque la lecture est interrompue, le lecteur se souvient automatiquement de la position actuelle. Le lecteur enregistre la position de lecture actuelle lorsque vous effectuez des opérations telles que **l'ouverture de compartiment** ou **l'activé/désactivé du lecteur**.
2. La mémoire de la position de lecture est conservée même si l'appareil est éteint ou remplacer le disque.
3. Lors de la lecture d'un disque avec une position de lecture mémorisée, le lecteur reconnaîtra la position de lecture enregistrée et continuera automatiquement la lecture à partir de la position de mémoire. Si vous souhaitez annuler la reprise automatique et recommencer depuis le début, vous pouvez appuyer sur **le bouton de retour** lorsque vous y êtes invité.
4. Ce lecteur peut mémoriser la position de lecture de 5 disques au maximum. Lorsque le 6e disque est mémorisé, le point de mémoire le plus ancien est remplacé.

Remarque

- Certains disques Blu-ray ne prennent pas en charge la fonction de lecture en mémoire et ne peuvent être lus qu'à partir de zéro.

Lecture par chanson

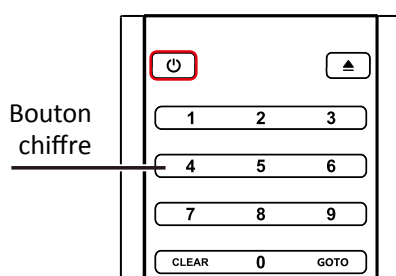

Pendant la lecture du disque, vous pouvez utiliser **les boutons chiffres** de la télécommande pour passer directement à une chanson spécifique. Par exemple:

- Pour sélectionner la 7ème chanson, appuyez sur le bouton **【7】**.
- Pour sélectionner la 16ème chanson, appuyez successivement sur les boutons **【1】** et **【6】**.

Remarque

- Peut-être, certains disques DVD-Audio et Blu-ray ne permettent pas la sélection directe de chapitres pour la lecture.

Lecture des fichiers multimédias

En plus de lire les formats de disques standard tels que les disques Blu-ray, les DVD, les CD et les SACD, ce produit peut également lire les fichiers multimédias numériques. Vous pouvez profiter de la musique, des vidéos et des images stockées sur des disques de données (CD, DVD ou disques Blu-ray gravables), des clés USB, des disques durs ou un stockage en réseau.

En raison de la diversité des fichiers multimédias et des logiciels et technologies d'encodage utilisés, nous ne pouvons pas garantir la compatibilité avec tous les contenus créés ou téléchargés par nos soins, mais nous ferons de notre mieux pour fournir une assistance pour ces contenus.

Lecture à travers un périphérique de support USB

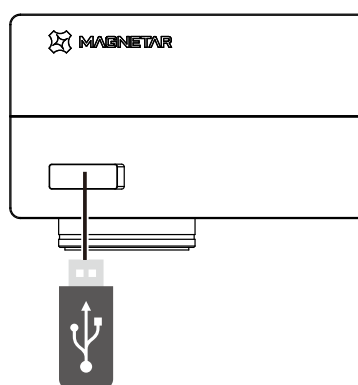

(USB 2.0)

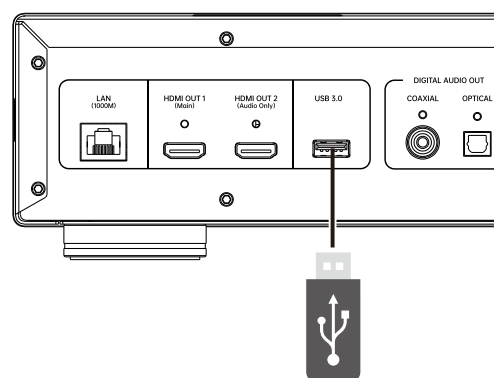

(USB 3.0)

Ce produit est équipé de deux ports USB: un port USB 3.0 sur le panneau arrière et un port USB 2.0 sur le panneau avant. Vous pouvez utiliser l'un ou l'autre des ports USB pour connecter un périphérique de support USB.

Le port USB fournit une alimentation maximale de 5 V, 500 mA pour les périphériques de support USB, ce qui est suffisant pour toutes les clés USB et les lecteurs de cartes flash, mais peut ne pas l'être pour les disques durs USB.

Par conséquent, nous vous recommandons de préférer l'utilisation d'une alimentation externe lorsque vous utilisez votre disque dur USB. Le port USB du panneau avant est destiné uniquement à la mise à niveau. Veuillez ne pas utiliser le port USB pour alimenter d'autres appareils.

Remarque

- Cette fonction ne prend en charge que les périphériques de support USB. La plupart des clés USB, des disques durs amovibles et des lecteurs de cartes correspondent à ce type de périphérique. D'autres périphériques USB (tels que les lecteurs MP3, les appareils photo numériques et les téléphones portables) peuvent présenter des problèmes de compatibilité.
- Les périphériques de support USB doivent être au format de système de fichiers FAT, FAT32 ou exFAT et prendre en charge le système de fichiers NTFS.
- Un périphérique de support USB incompatible peut entraîner l'arrêt du fonctionnement du lecteur. Si cela se produit, coupez simplement l'alimentation, retirez USB et rallumez le lecteur.
- Le lecteur lit le périphérique de mémoire USB en mode lecture seule. Pour minimiser le risque de corruption des données, il est recommandé d'attendre que la lecture soit complètement arrêtée avant de retirer USB.

Menu principal

Ce produit propose un menu principal pour vous aider à parcourir et à lire les disques, les USB et les partages LAN. Le menu principal est le point de départ pour accéder aux fichiers multimédias.

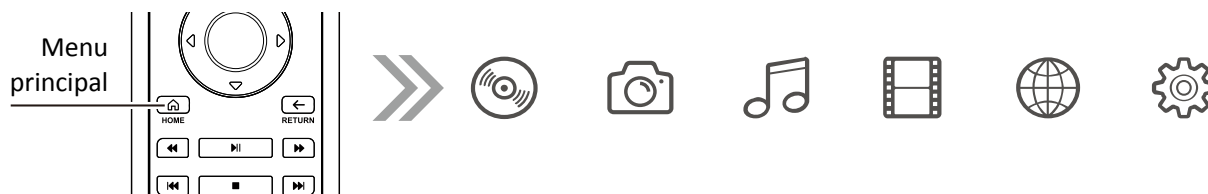
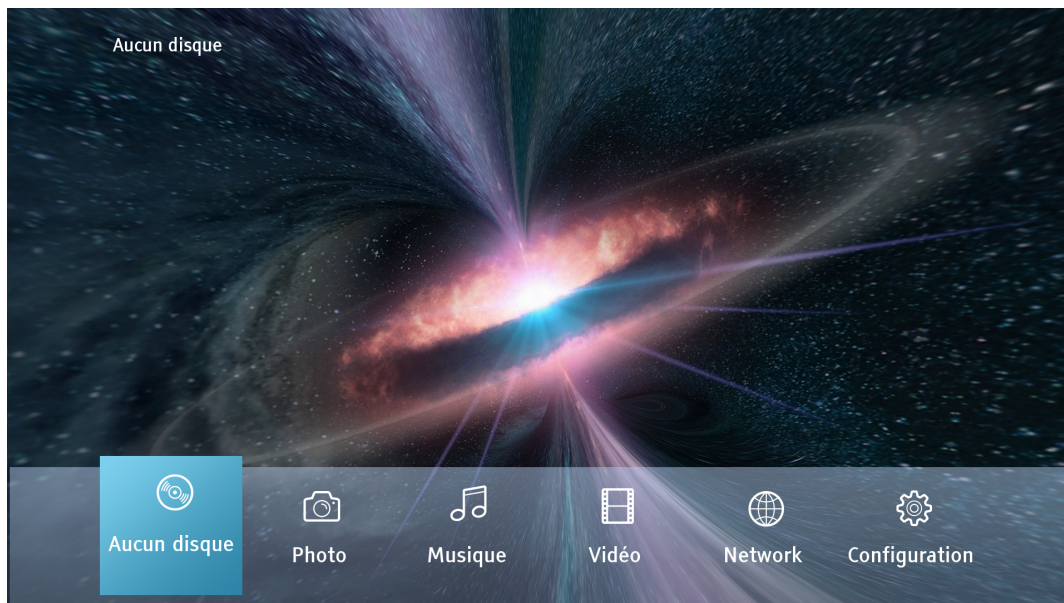

Vous pouvez utiliser le bouton du menu principal de la télécommande pour accéder au menu principal.

Il existe actuellement 6 options:

- Sélectionnez le disque et le lecteur commence à lire le disque inséré.
- Les images, la musique et la vidéo vous permettent de lire des fichiers multimédias du type correspondant à partir de périphériques de stockage connectés et de disques de données insérés.
- Le réseau permet au lecteur de diffuser des fichiers audio, vidéo et des photos à partir d'un serveur multimédia du réseau domestique. Normalement, il a besoin des matériels et des logiciels correspondants.
- Sélectionnez Paramètres pour faire apparaître le menu des paramètres du lecteur.

Lecture de fichiers musicaux

Pour lire des fichiers musicaux à partir d'un disque ou d'un périphérique de mémoire USB, sélectionnez l'option Musique dans le menu principal. Cela ouvre le Navigateur de fichiers pour vous aider à parcourir les fichiers et les dossiers. Sélectionnez d'abord le disque de données ou le support de stockage contenant les fichiers musicaux. Le lecteur prend un peu de temps pour lire les informations sur les médias et répertorier les dossiers et les fichiers musicaux.



Dans le navigateur de musique, les opérations suivantes sont disponibles:

- Appuyez sur **les boutons fléchés haut/bas/gauche/droite** pour déplacer le curseur et sélectionner un fichier musical.
- Appuyez sur **le bouton OK** pour lancer la lecture.

L'écran En lecture affiche les informations suivantes:

- Affiche l'état de la lecture: lecture, pause, chanson et heure.
- Affiche et modifie le mode de lecture: lecture en désordre, lecture aléatoire, répétition d'une seule chanson, répétition de toutes les chansons.
- Informations de la musique.

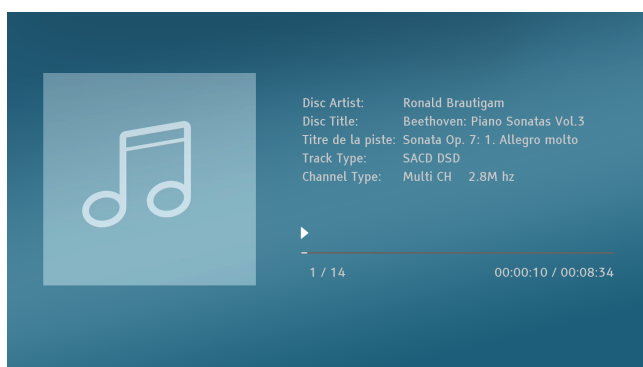

Les opérations suivantes sont disponibles sur l'écran En lecture:

- Contrôles de lecture généraux: **lecture, arrêt, pause, chanson précédente/suivante, rembobinage et avance rapide.**
- Retourner au niveau de menu précédent sans arrêter la lecture de la musique: appuyez sur **le bouton Retour**. Pour arrêter la lecture et revenir au navigateur: **appuyez sur le bouton Arrêt.**

Lecture de fichiers vidéo

Pour lire un fichier vidéo sur un disque ou une clé USB, sélectionnez l'option vidéo dans le menu principal.

Cette opération ouvre le navigateur de fichiers pour vous aider à parcourir les fichiers et les dossiers.

Tout d'abord, sélectionnez le disque de données ou le périphérique USB contenant le fichier vidéo. Le lecteur prendra quelques instants pour lire les informations sur le média et répertorier les dossiers et les fichiers vidéo.



Dans le navigateur vidéo, vous pouvez effectuer les actions suivantes:

- Appuyez sur **les boutons fléchés haut/bas/gauche/droite** pour déplacer le curseur afin de sélectionner les fichiers vidéo.
- Lorsque le fichier vidéo est sélectionné, appuyez sur **le bouton OK** pour commencer la lecture.

Une fois la lecture d'un fichier vidéo commencée, les commandes de lecture suivantes sont disponibles.

- Appuyez sur **le bouton Arrêt** pour arrêter la lecture de la vidéo et revenir au navigateur de fichiers.
- Appuyez sur **le bouton Option** pour ouvrir les fonctions de sélection des sous-titres, audio et autres.

Lecture des fichiers d'images

Pour lire un fichier image sur un disque ou un périphérique de mémoire USB, sélectionnez l'option Image dans le menu principal.

Cette opération ouvre le navigateur de fichiers pour vous aider à parcourir les fichiers et les dossiers.

Tout d'abord, sélectionnez le disque de données ou le périphérique USB contenant le fichier image. Le lecteur prendra un peu de temps pour lire les informations sur le média et dresser la liste des dossiers et des fichiers image.



Dans le navigateur d'images, vous pouvez effectuer les actions suivantes:

- Appuyez sur **les touches fléchées haut/bas/gauche/droite** ou sur les boutons de page haut/bas pour déplacer le curseur et sélectionner un fichier vidéo.
- Lorsque le fichier image est dans l'état sélectionné, appuyez sur **le bouton OK** ou sur **le bouton Lecture** pour lancer la lecture en mode diaporama plein écran.

Les opérations suivantes peuvent être effectuées pendant la lecture d'une image:

Contrôles généraux de lecture: **lecture, arrêt, pause, chanson précédente/suivante.**

Vue répétée: **bouton répétition.**

Lecture aléatoire: **bouton jaune.**

Zoom de l'image: **bleu jaune.**

Rotation vers la gauche (dans le sens antihoraire):

bouton flèche vers la gauche.

Rotation vers la droite (dans le sens de rotation):

bouton fléché vers la droite.

Ajout d'une musique de fond

Vous pouvez également ajouter une musique de fond à votre diaporama d'images. Pour ce faire, vous devez préparer certaines des pièces musicales numériques.

Sélectionnez d'abord Musique dans le menu principal pour lancer la musique, puis appuyez sur **Retour** pour revenir au menu principal, sélectionnez Images et lancez le diaporama de la manière habituelle.

Partage des médias sur le réseau domestique

Ce produit peut lire à distance des fichiers musicaux, photo et vidéo stockés sur des appareils multimédias connectés au même réseau domestique. Vous devez préparer un serveur informatique (Network Attached Storage) et un autre matériel pour vous connecter au même segment de réseau que la machine, et installer et configurer un logiciel équivalent au client NFS, DLNA ou SAMBA/CIFS (un protocole de partage de fichiers réseau). Réglez Mon réseau sur Activé dans le menu Paramètres, sélectionnez l'icône Réseau dans le menu principal et appuyez sur OK pour afficher une liste des serveurs disponibles. Dans certains cas, vous devrez peut-être désactiver le pare-feu sur le matériel pour permettre au produit de voir le serveur.

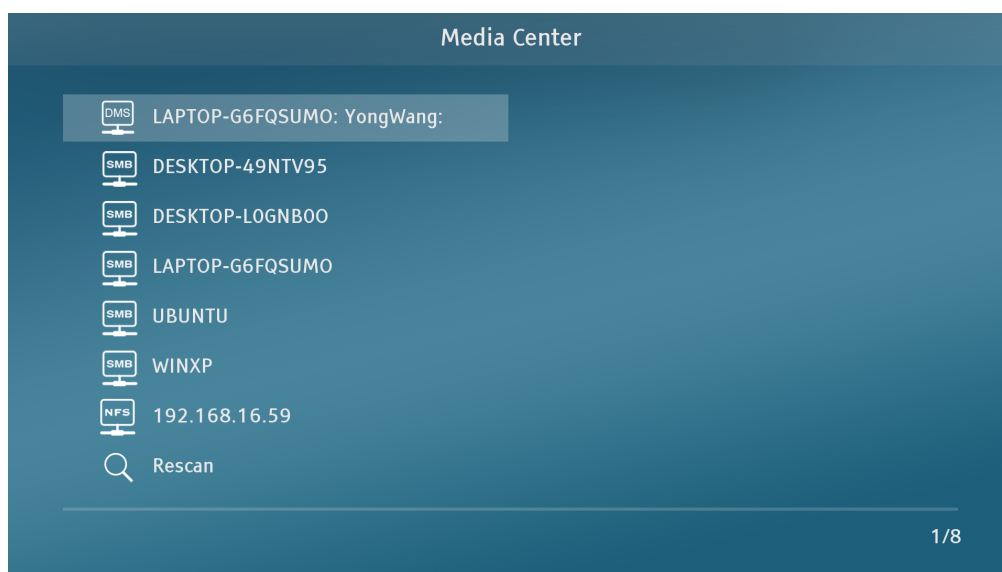

Le lecteur UDP-800 peut être partagé en réseau de l'une des trois manières suivantes

- En tant que lecteur multimédia numérique (DMP):
Le lecteur peut rechercher activement un serveur DLNA local et parcourir et lire son contenu partagé.
- Accès aux serveurs SMB/CIFS:
Le lecteur peut rechercher activement un serveur SMB/CIFS et parcourir et lire son contenu partagé.
Par exemple, les fichiers partagés du voisinage Internet de Windows.
- Accès aux serveurs NFS:
Le lecteur peut rechercher activement un serveur NFS et parcourir et lire son contenu partagé.
En général, les serveurs NFS prennent un peu plus de temps pour effectuer une recherche.

Définition des options de menu

Le menu de paramétrage du produit offre une variété de paramètres et d'options de configuration. Pour la plupart des utilisateurs, la configuration par défaut est suffisante et il n'est pas nécessaire de modifier les paramètres. Bien sûr, si vous souhaitez ajuster la configuration du lecteur pour qu'il corresponde parfaitement à votre installation de cinéma à domicile et à vos préférences, veuillez lire ci-dessous pour plus d'informations sur chaque option de configuration.

Utilisation du menu des paramètres

Vous pouvez utiliser le menu de paramétrage pour ajuster les paramètres de ce lecteur en fonction d'une configuration audio/vidéo particulière. Lorsque nous utilisons le menu pour effectuer des réglages, les éléments suivants sont utiles:

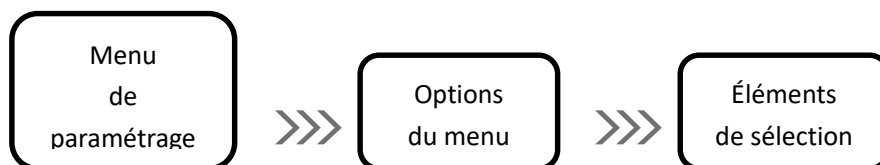

La catégorie Paramètres est le premier niveau du menu Paramètres. Ce produit a un total de 7 catégories de paramètres, situées dans la colonne de gauche du menu des paramètres,

Inclut: **Affichage, Audio, Lecture, Réseau, Sécurité, Langue, Options**

Les options de menu contiennent des paramètres réglables et sont situées dans la colonne centrale du menu des paramètres. Lorsque vous entrez dans une catégorie de réglage, la liste des options de menu sous la catégorie et la valeur de réglage actuelle correspondante s'affichent dans la case.

L'élément de sélection est une valeur exacte ou une phrase descriptive indiquant la modification du paramètre sélectionné. Il est situé à droite de l'élément de menu correspondant.

Lorsqu'il y a plus d'options de menu ou d'éléments de sélection dans l'interface qu'il n'est possible d'afficher complètement, vous pouvez utiliser **les boutons fléchés haut/bas** pour voir davantage les autres éléments.

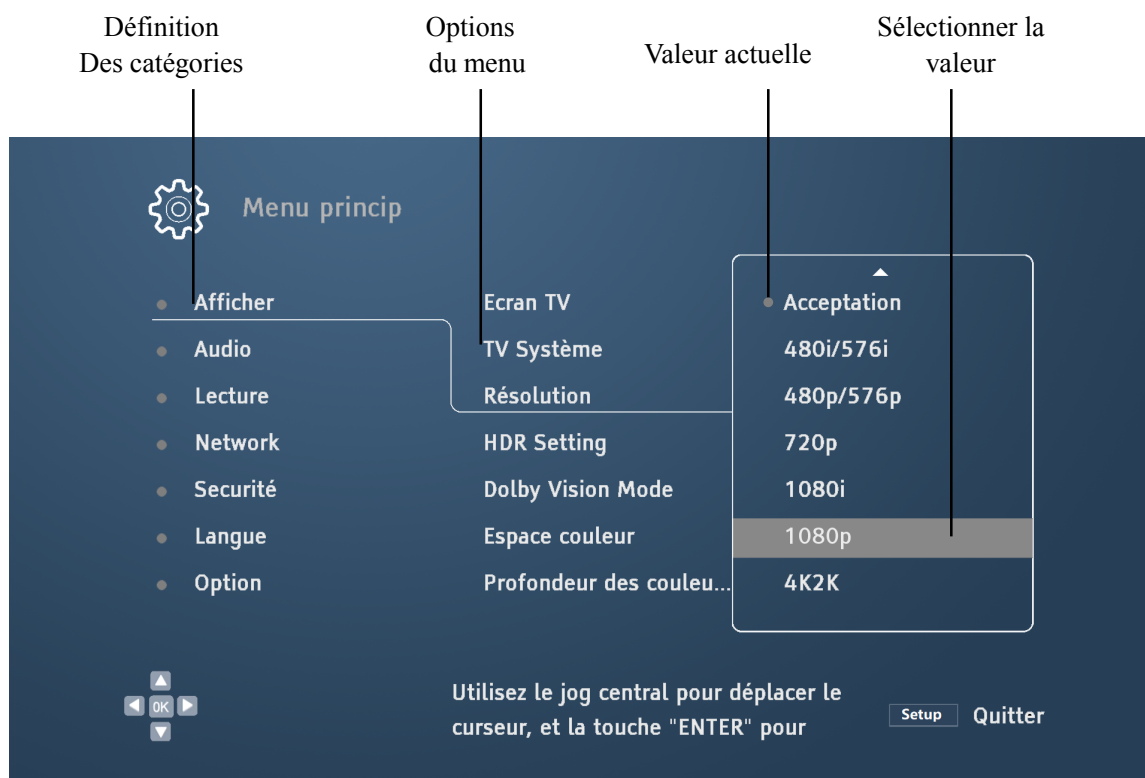

Paramètres d'affichage

La partie Configuration de l'affichage du menu Paramètres vous permet de configurer les options de sortie vidéo.



Écran de télévision

Rapport d'écran TV: le lecteur ajuste le rapport d'écran de sortie en fonction du rapport d'écran du dispositif d'affichage actuel afin que le contenu vidéo vu par l'utilisateur ne soit pas déformé.

Plein écran --- L'image vidéo produite par le lecteur est toujours en plein écran.

Lettre-boîte --- Sélectionnez cette option lorsque le rapport d'écran du téléviseur est différent du rapport d'écran de la vidéo. Il y a des blocs noirs en haut, en bas ou à gauche et à droite de l'écran de télévision.

Panorama --- Sélectionnez cette option lorsque le rapport entre l'écran du téléviseur et l'écran vidéo est différent. L'image de la vidéo est partiellement coupé en haut, en bas ou à gauche et à droite.

Résolution

Résolution de sortie: sélectionnez la résolution de sortie qui correspond le mieux à la résolution native du téléviseur.

automatique	080i
480i/576i	1080p
480P/576P	4K2K
720P	

Remarque

- Si la résolution sélectionnée n'est pas prise en charge par le téléviseur, un écran noir ou un message d'erreur s'affiche. Dans ce cas, appuyez sur le bouton de résolution de la télécommande pendant 3 à 5 secondes jusqu'à ce qu'il passe à une résolution prise en charge par le téléviseur.

Paramétrage HDR

Sélectionnez le mode de sortie approprié pour les images à gamme dynamique élevée.

- Auto (par défaut)** --- Sortie en HDR lorsque le contenu source et le périphérique d'affichage prennent en charge HDR. Le lecteur détecte automatiquement le contenu de la source HDR et le téléviseur ou le projecteur est compatible HDR ou pas, et si les deux sont satisfaits, le lecteur émet la vidéo HDR via le port de sortie HDMI OUT (principal). Sinon, ne sortir que la vidéo SDR.
- HDR** --- Active la fonction HDR.
- SDR** --- Le contenu de la source HDR sera converti en SDR.

Mode Dolby Vision

Sélectionnez le mode de sortie HDMI Dolby Vision.

- Auto (par défaut)** --- Le lecteur sélectionne automatiquement le meilleur mode de sortie lorsque le contenu source et le dispositif d'affichage prennent tous deux en charge Dolby Vision.
- TV Dominant** --- Sélectionnez cette option lorsque le contenu source est Dolby Vision et que le dispositif d'affichage prend en charge le mode Dolby Vision (Standard).
- Lecteur dominant** --- Sélectionnez cette option lorsque le contenu source est Dolby Vision et que le dispositif d'affichage prend en charge le mode Dolby Vision (basse latence). Le lecteur sort en mode Dolby Vision (faible latence).
- Désactivé** --- c'est interdit de sortir des signaux Dolby Vision.

Format TV

Sélectionnez le format de sortie du signal vidéo HDMI.

- Auto (par défaut)** --- Le lecteur sélectionne automatiquement la norme de sortie du signal vidéo en fonction du contenu de la source.
- NTSC** --- Force la sortie du signal vidéo NTSC.
- PAL** --- Force la sortie du signal vidéo PAL.

Espace couleur

Sélectionnez l'espace couleur pour la sortie HDMI.

- Niveau vidéo RGB** --- La sortie HDMI utilise l'espace couleur RGB à plage restreinte [16-235].
- Niveau PC RGB** --- La sortie HDMI utilise la gamme complète de l'espace couleur RGB [0-255].
- YCbCr444** --- La sortie HDMI utilise l'espace couleur YCbCr444.
- YCbCr422 (par défaut)** --- La sortie HDMI utilise l'espace couleur YCbCr422.

Profondeur des couleurs

Sélectionnez la profondeur de couleur pour la sortie HDMI. L'augmentation de la profondeur de couleur permet d'obtenir des transitions de couleur plus douces et une meilleure gradation.

Auto (par défaut) --- Le lecteur sélectionne automatiquement l'espace couleur optimal en fonction de la liste des dispositifs d'affichage pris en charge.

12 bits --- La sortie HDMI utilise une profondeur de couleur de 12 bits.

10 bits --- La sortie HDMI utilise une profondeur de couleur de 10 bits.

8 bits --- La sortie HDMI utilise une profondeur de couleur de 8 bits.

Conversion DVD 24P

De nombreux films sur DVD utilisent la technologie de conversion "3:2 telecine", qui convertit les films de 24 fps en 60 fps. Les lecteurs peuvent reconverter ce film 60 fps en 24 fps et le restituer à 24Hz. Si le téléviseur et le disque DVD remplissent les conditions de conversion, activez cette option pour obtenir une image animée plus fluide.

Activé --- Lorsque cela est possible, convertissez les DVD en 24 fps et sortez-les en 24HZ.

Désactivé (par défaut) --- Ne convertit pas les DVD en 24 fps.

HDMI 3D

Sélectionnez le mode de sortie vidéo pour le contenu 3D.

Auto (par défaut) --- Si le disque est un contenu 3D et que le dispositif d'affichage prend en charge le mode 3D. Le lecteur émettra un contenu vidéo au format 3D à partir de la borne HDMI.

Désactivé --- Le lecteur n'émet que des contenus vidéo au format 2D.

Paramètres audio

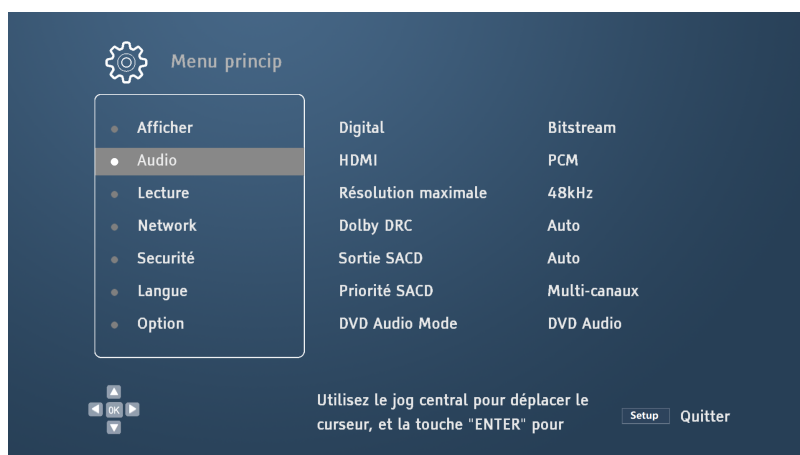

Sortie optique/coaxiale

Définit le format audio de la sortie SPDIF. La limite de fréquence d'échantillonnage dans les options est utilisée pour déterminer s'il faut sous-échantillonner les données audio.

La source (par défaut) --- Sort les données audio dans un format de flux binaire compressé.

48K LPCM --- Force le mixage descendant vers la sortie au format audio numérique 48K linear PCM (LPCM) à deux canaux.

96K LPCM --- Force le mixage descendant vers la sortie audio numérique 96K Linear PCM (LPCM) à deux canaux.

192K LPCM --- Force le mixage descendant vers la sortie audio numérique 96K Linear PCM (LPCM) à deux canaux.

Désactivé --- N'émet pas de données audio via SPDIF.

Format audio HDMI

Définissez le format audio de la sortie HDMI.

Auto (par défaut) --- Le lecteur sélectionne automatiquement le format audio de sortie en fonction des performances de l'appareil connecté au port HDMI.

LPCM --- L'audio numérique est émis au format PCM linéaire multicanal (LPCM).

Source --- L'audio numérique est émis au format source.

Désactivé --- Les données audio ne sont pas émises via HDMI.

Compression dynamique

- Auto (par défaut)** --- Sélectionnez cet élément pour activer/désactiver automatiquement le réglage DRC en fonction du signal audio d'entrée du disque. Cela n'affectera que les signaux Dolby TrueHD.
- Activé** --- Sélectionnez ce paramètre pour régler la plage entre le son le plus fort et le plus faible (plage de fonction) et pour lire à un volume moyen. Utilisez ce paramètre lorsqu'il est difficile d'entendre clairement les conversations ou lorsque vous regardez des films tard dans la nuit.
- Désactivé** --- Sélectionnez ce paramètre pour émettre le signal audio sans utiliser la fonction DRC.

Sortie SACD

- Auto (par défaut)** --- Sélectionne automatiquement le format de sortie. Sortie DSD si l'appareil connecté prend en charge DSD, sinon sortie PCM.
- PCM** --- Convertit les données SACD en données PCM multicanaux haute résolution. Les données PCM converties sont sorties via le port HDMI ou traitées par le DAC (Digital to Analogue Converter) interne et sorties via le port de sortie audio analogique.
- DSD** --- Les données SACD Direct Digital Stream (DSD) sont émises directement à partir du HDMI sans aucun traitement de conversion. Pour la sortie audio analogique, les données DSD sont converties directement en un signal analogique par le DAC interne.

Remarque:

- En raison de restrictions liées aux droits d'auteur et à la large bande, les données audio DSD ne peuvent pas être transmises par voie optique/coaxiale.

Priorité SACD

Sélectionnez une couche audio pour lire le SACD (Super Audio CD).

- Multichannel (par défaut)** --- Lit la couche audio surround multicanal HD.
- Stereo** --- Lit la couche audio HD stéréo à deux canaux.
- Mode CD** --- Lit le disque SACD en couche CD.

Mode DVD Audio

Sélectionnez le mode de lecture DVD Audio.

- DVD Audio** --- Lit la partie audio haute résolution d'un disque DVD Audio.
- DVD vidéo** --- Lit la partie vidéo d'un disque DVD audio.

Paramètres de lecture

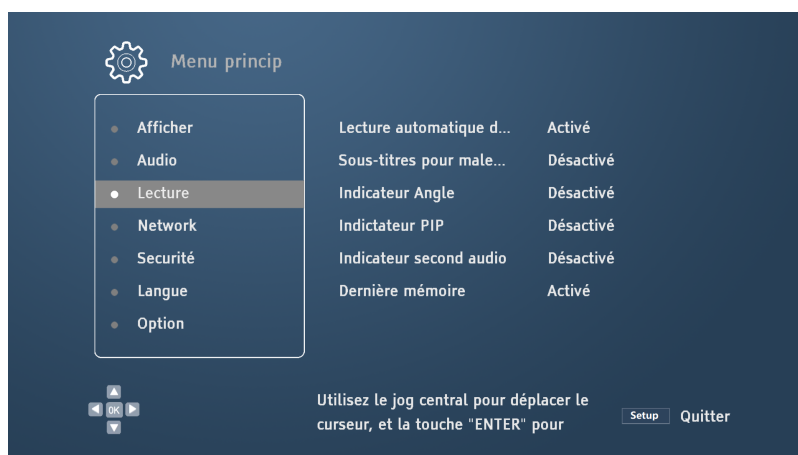

Lecture automatique du disque

- Activé (par défaut)** --- La lecture du disque commence automatiquement dès qu'il est placé dans le lecteur.
- Désactivé** --- Le disque n'est pas lu automatiquement après avoir été placé dans le lecteur, il faut que l'utilisateur appuie sur le bouton de lecture pour qu'il commence à être lu.

Sous-titres CC

- Activé (par défaut)** --- Active l'affichage des sous-titres CC (Close Caption).
- Désactivé** --- Désactive l'affichage des sous-titres CC (Close Caption).

Marqueur d'angle

Sélectionnez cette option pour activer ou désactiver la fonction de repère multi-angle lors de la lecture de disques comportant plusieurs angles.

- Activé (par défaut)** --- Active l'affichage du marqueur multi-angle.
- Désactivé** --- Désactiver la fonction d'affichage de repère multi-angle, la désactivation du repérage d'angle évitera d'affecter la visualisation normale.

Marquer l'image dans l'image

Sélectionnez cette option pour activer ou désactiver la fonction de repérage de l'image dans l'image lors de la lecture d'un disque avec image dans l'image.

- Activé (par défaut)** --- Active le repère d'image dans l'image.
- Désactivé** --- Désactiver la fonction de repère d'image dans l'image. La désactivation de la fonction de repère d'image dans l'image permet de regarder normalement.

Marquage du deuxième audio

Sélectionnez cette option pour activer ou désactiver la fonction de repère de la deuxième audio lors de la lecture de disques avec une deuxième audio.

Activé (par défaut) --- Active la fonction de repère du deuxième audio.

Désactivé --- Désactiver la fonction de repère du deuxième audio, la désactivation de la fonction de repère du deuxième audio permet de regarder normalement.

La lecture de la mémoire

Sélectionnez si vous voulez commencer la lecture du disque à partir du point de sauvegarde précédent.

Activé (par défaut) --- Démarre automatiquement la lecture à partir du point de sauvegarde précédent.

Désactivé --- La lecture commence depuis le début.

Paramètres du réseau

La section des paramètres du réseau du menu de paramétrage vous permet de configurer les paramètres de la connexion réseau du lecteur, de tester la connexion et de définir les droits d'accès à BD-Live.



Internet

Sélectionnez si vous souhaitez activer la fonction Internet.

Activé (par défaut) --- Active la fonction Internet.

Désactivé --- Désactive la fonction Internet.

Paramètres de l'adresse IP

La façon dont le lecteur obtient une adresse IP.

- Auto (par défaut)** --- Le lecteur utilise le protocole DHCP (Dynamic Host Configuration Protocol) pour obtenir automatiquement l'adresse IP. Il s'agit du paramètre par défaut. Dans la plupart des cas, il doit utiliser la configuration automatique de l'IP.
- Manuel** --- Saisissez manuellement l'adresse IP, le masque de sous-réseau, la passerelle et le serveur DNS. Sélectionnez cette méthode lorsque le routeur n'a pas de fonction de serveur DHCP ou que la fonction de serveur DHCP est désactivée. Appuyez sur le clavier CLEAR pour effacer les enregistrements.

Serveurs proxy

Effectuer la configuration du serveur proxy. Un serveur proxy peut servir de moyen de communication réseau entre le lecteur et d'autres serveurs, offrant des avantages tels que la sécurité, l'anonymat, l'accélération ou le contournement des restrictions de zone.

- Désactivé (par défaut)** --- Désactiver le serveur proxy.
- Activé** --- Active le serveur proxy.

Information

Affiche des informations sur la connexion Internet actuelle, telles que le type de connexion, l'adresse IP, l'adresse MAC Ethernet.

Test de connexion

Vérifie si le lecteur est connecté à Internet et affiche les résultats du test.

Connexions BD-Live

Sélectionnez cette option pour accéder au contenu BD-Live.

- Autorisé (par défaut)** --- Tout accès à BD-Live est autorisé.
- Partiellement autorisé** --- L'accès BD-Live est limité au contenu avec un certificat de propriétaire valide. L'accès au contenu BD-Live sans certificat sera interdit. Cette option garantit que vous accédez uniquement au contenu de confiance, bien qu'elle puisse vous empêcher d'accéder à certains petits fournisseurs de contenu indépendants.
- Interdit** --- L'accès à BD-Live est refusé.

DLNA

Sélectionnez si vous souhaitez activer la fonction DLNA (DMP).

- Activer (par défaut)** --- Active la fonction DLNA.
- Désactiver** --- Désactiver la fonction DLNA.

Paramètres de sécurité

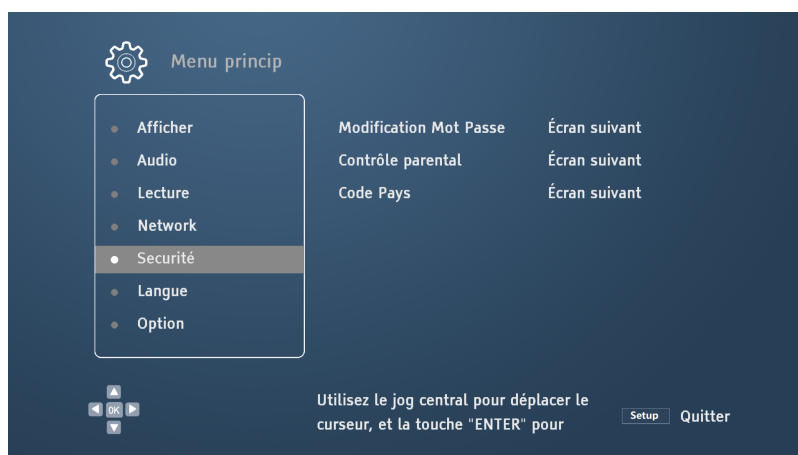

Pour éviter que des contenus dangereux ne soient vus par des mineurs, vous pouvez définir le niveau de contrôle de la sécurité enfants. Cette fonction n'est disponible que pour les disques dont le code de classification est correct. Le mot de passe par défaut est "0000".

Changer le mot de passe

Changez le mot de passe pour le contrôle de niveau. Après avoir saisi le mot de passe actuel, vous pouvez modifier le nouveau mot de passe.

Contrôle du niveau de BD

Appuyez sur les boutons fléchés haut/bas pour sélectionner le classement Blu-ray. " Désactivé " signifie qu'il n'y a pas de contrôle de classification pour le moment et que tous les disques Blu-ray peuvent être lus.

Les chiffres de 1 à 21 correspondent à chaque limite d'âge. La visualisation est autorisée si la valeur limite d'âge du code de disque est inférieure à la valeur d'âge sélectionnée, tandis que la visualisation est interdite si elle est supérieure ou égale à la valeur d'âge sélectionnée.

Contrôle du niveau du DVD

Appuyez sur les boutons fléchés haut/bas pour sélectionner le classement du DVD. Les classifications valides sont: Arrêt, Kid, G, PG, PG-13, PGR, R, NC-17, Adulte. Les disques dont le niveau est inférieur au niveau sélectionné pourront être visionnés et les disques dont le niveau est égal ou supérieur au niveau sélectionné seront interdits de visionnement. En sélectionnant " Désactivé ", tous les disques peuvent être lus.

Codes pays

Certains disques Blu-ray peuvent avoir des niveaux de contrôle différents selon les pays. Actuellement, le lecteur ne prend en charge que le contrôle de la classification utilisé aux États-Unis.

Paramètres de langue



Langue d'affichage de l'écran

Sélectionnez la langue du menu de paramétrage du lecteur et des messages affichés à l'écran.

Langue du menu du disque

Sélectionne la langue des menus du DVD et du disque Blu-ray. Si la langue des menus du disque sélectionnée est disponible, elle remplacera la langue des menus du disque par défaut.

Langage sonore

Sélectionne la langue du son pour les disques DVD et Blu-ray. Si le disque comporte une piste audio correspondant à la langue sélectionnée, la piste est sélectionnée pour la lecture.

Langue des sous-titres

Sélectionne la langue des sous-titres pour les disques DVD et Blu-ray. Si le disque comporte des sous-titres correspondant à la langue sélectionnée, les sous-titres s'affichent.

Paramètres divers



Economiseur d'écran

Activez/désactivez la fonction d'économiseur d'écran. L'économiseur d'écran est conçu pour réduire les problèmes de vieillissement des appareils à écran plasma et CRT.

Activé --- L'économiseur d'écran sera activé si aucune action n'est effectuée pendant plus d'une minute/trois minutes/dix minutes.

Désactivé --- L'économiseur d'écran n'est pas activé. Cette option peut être sélectionnée si votre téléviseur ne présente pas de problèmes de vieillissement.

HDMI CEC

Définissez le mode HDMI CEC (Consumer Electronics Control). La fonction CEC est une fonction HDMI en option qui permet de configurer facilement et automatiquement à distance les appareils électroniques grand public connectés au lecteur via HDMI. Sa fonction de télécommande vous permet de contrôler plusieurs appareils connectés via HDMI à l'aide d'une seule télécommande, par exemple pour contrôler un lecteur Blu-ray à l'aide de la télécommande de votre téléviseur. Il peut également éteindre automatiquement le lecteur lorsque vous éteignez votre téléviseur. La mise en œuvre et la compatibilité de la fonctionnalité HDMI CEC varient d'un fournisseur d'appareils à l'autre et peuvent ne mettre en œuvre que partiellement la fonctionnalité ou ajouter des caractéristiques exclusives.

HDMI1 Activé --- Active la fonction CEC sur le port HDMI1.

HDMI2 Activé --- Active la fonction CEC sur le port HDMI2.

Désactivé (par défaut) --- Désactive la fonction CEC.

Restaurer les paramètres d'usine

Réinitialise tous les paramètres aux valeurs d'usine par défaut, y compris les informations de mot de passe des différents comptes.

Mise à jour du firmware

Mettez à jour le firmware du lecteur. Cette option n'est disponible que dans le cas où il n'y a pas de disque ou si le lecteur est complètement arrêté.

Le firmware est le logiciel système qui contrôle la fonctionnalité du lecteur. La spécification du disque Blu-ray étant nouvelle et en constante évolution, certains disques Blu-ray sortis après la fabrication de ce lecteur peuvent présenter de nouvelles fonctions utilisant la nouvelle spécification du disque Blu-ray. Il est donc nécessaire de mettre à jour le firmware du lecteur de temps en temps pour garantir la meilleure expérience visuelle.

Veuillez consulter le site Web de magnetar (www.magnetar-audio.com) pour obtenir les nouveaux firmwares et les instructions de mise à niveau.

Clé USB --- Vous pouvez télécharger le dernier firmware du site Web de magnetar sur une clé USB et l'utiliser pour mettre à jour le firmware du lecteur.

Réseau --- Si le lecteur est correctement connecté au réseau, vous pouvez mettre à jour le firmware du lecteur via le réseau.

Paramétrage du stockage BD

Gérez le stockage des données BD-Vidéo. L'espace de stockage des données BD-Vidéo est utilisé pour stocker du contenu supplémentaire pour les fonctions BonusView et BD-Live. Les données continueront d'être stockées après la mise hors tension du lecteur.

Espace utilisé --- Affiche l'espace actuellement utilisé sur le périphérique de stockage. Certains disques Blu-ray peuvent ne pas être lus correctement si l'espace disponible est trop faible.

Périphérique --- Sélectionnez l'endroit où stocker les données BD-Vidéo.

de stockage

A propos du lecteur de disque

Affiche le numéro de version du firmware du lecteur ainsi que d'autres informations.

Autres informations

Conseil

- Pour prolonger la durée de vie du lecteur, il est recommandé d'attendre au moins 30 secondes après la mise hors tension avant de le remettre sous tension.
- Après utilisation, retirez le disque et éteignez l'appareil.
- Certaines fonctions du lecteur peuvent ne pas fonctionner lors de la lecture de certains disques.
- Le lecteur ne prend peut-être pas entièrement en charge les bonus de certains disques, mais ce n'est pas la faute de la machine
- En cas de dysfonctionnement du lecteur, mettez-le hors tension et attendez 30 secondes avant de le remettre sous tension.

Résolution des problèmes

Vous pouvez utiliser le tableau ci-dessous pour résoudre les problèmes généraux de fonctionnement.

Défauts	Causes possibles	Solution	Remarque
Pas de son	Mauvaise connexion du câble audio	Vérifiez le câble audio et rebranchez-le si nécessaire	
	Mute activé	Appuyez sur le bouton Mute pour annuler le mode muet.	
	Le volume est trop faible	Appuyez sur le bouton Volume + pour augmenter le volume à 100 %.	
	Lors de la lecture d'un SACD, la connexion audio est coaxiale ou optique numérique.	Cette connexion n'est pas prise en charge pour le moment en raison des restrictions de copyright SACD. Veuillez utiliser la sortie audio analogique ou HDMI. Vous pouvez également régler la priorité SACD sur le mode CD et le lecteur lira la couche CD.	
	Lors de la lecture d'un DVD-Audio, la connexion audio est coaxiale ou optique numérique.	Cette connexion n'est pas prise en charge pour le moment en raison des restrictions de droits d'auteur sur les DVD-Audio. Veuillez utiliser la sortie audio analogique ou HDMI. Vous pouvez également passer en mode de lecture DVD-Vidéo.	
Pas d'image	Mauvaise connexion du câble vidéo	Vérifiez le câble vidéo et rebranchez-le si nécessaire	

Défauts	Causes possibles	Solution	Remarque
	Sélection incorrecte de la source d'entrée du téléviseur	Sélectionnez l'entrée à laquelle le lecteur est connecté	
	Mode "Ton Pur" en cours d'utilisation	Appuyez sur le bouton de ton pur pour annuler le mode	
	Le téléviseur ne prend pas en charge ce format de sortie vidéo	Sélectionnez la résolution de sortie que votre TV peut supporter	
Pas de couleur	La saturation est réglée trop bas	Vérifiez les paramètres de saturation de votre téléviseur et de votre lecteur.	
Erreur de couleur	Réglage incorrect de l'espace chromatique	Si vous utilisez la sortie vidéo HDMI, vérifiez les paramètres de l'espace de chromaticité sur votre téléviseur et votre lecteur.	
Erreur "Pas de disque" ou "Disque inconnu".	Lecteur sans disque ou disque incompatible	Éjectez le disque pour vérifier	
	La surface d'enregistrement du disque est sale	Éjectez le disque et nettoyez les taches de surface ou les empreintes digitales.	
	Disques à l'envers	Éjectez le disque en vérifiant que la face imprimée est placée vers le haut et que la face gravée est placée vers le bas.	
	Condensation sur la tête du laser	Allumez le lecteur et éjectez le disque. Laissez le lecteur en marche pendant une heure.	
Panne de la télécommande	Télécommande trop éloignée	Utilisez la télécommande dans la distance valide	
	Pile faible	Changez la pile	
Panne temporaire de fonction	La surface du disque est rayée ou endommagée	Changez le disque	
	Certaines fonctions ne fonctionnent pas pendant la lecture	Réessayez après l'arrêt complet de la lecture	

Autres informations

Défauts	Causes possibles	Solution	Remarque
	Interférence d'autres appareils	Éteignez les autres appareils pour vérifier s'il y a des interférences, puis remplacez l'appareil qui interfère ou changez son emplacement.	
Certains éléments du menu des paramètres sont en gris	Certaines options de réglage ne peuvent pas être modifiées pendant la lecture du disque ; certaines options de réglage peuvent être en opposition avec d'autres	Arrêtez complètement la lecture, éjectez le disque, puis essayez à nouveau le menu de paramétrage.	
Le "test de connexion" a échoué	pas de connexion Internet	Vérifiez que le routeur est connecté à l'Internet. Essayez de redémarrer le modem et le routeur. Si possible, essayez une connexion Ethernet directe.	
"Réseau" montre pas de serveur	pas de connexion Internet	Vérifiez si les autres fonctions réseau du lecteur sont normales. Si vous êtes sûr que le problème vient de la fonction "Réseau", veuillez vous référer aux instructions du serveur multimédia pour vous assurer qu'il est correctement configuré.	

Spécifications du produit

Nous nous réservons le droit de modifier la conception et les spécifications de nos produits sans préavis.

Type de disque*	UHD Blu-ray, Blu-ray, Blu-ray 3D, DVD-Video, DVD-Audio, AVCHD, SACD, CD, Kodak Picture CD, CD-R/RW, DVD±R/RW, DVD±R DL, BD-R/RE
Sorties	Audio analogique: stéréo. Audio analogique stéréo autonome: sortie symétrique XLR, sortie RCA. Audio optique/coaxial: jusqu'à 2 canaux/192kHz PCM, Dolby Digital, DTS. Audio HDMI: jusqu'à 7,1 canaux/192kHz PCM, jusqu'à 5,1 canaux DSD, Bitstream. Vidéo HDMI: UHD/1080p24/1080p/1080i/720p/576p/576i/480p/480i .
Caractéristiques audio analogiques** (sortie audio stéréo)	Gamme de fréquences: 20Hz - 20kHz (-3dB ~ +0.05dB) Rapport signal/bruit: > 120dBr Distorsion harmonique totale + bruit: < 0,00018%. Niveau de sortie: (RCA) 2,1±0,2Vrms. (XLR) 4,2±0,4Vrms. Gamme dynamique: > 120dB Séparation des canaux: > 120dB
Spécifications générales	Alimentation électrique: AC 100 - 240V ~, 50/60Hz Puissance: 30 W (veille: 0,5 W en mode économie d'énergie) Dimensions: 430 mm x 300 mm x 86 mm Poids: environ 8 kg
Température de fonctionnement	41°F – 95°F 5°C – 35°C
Humidité de fonctionnement	15% – 75% Pas de condensation

* La compatibilité avec le contenu codé par l'utilisateur ou les disques créés par l'utilisateur ne peut être garantie en raison de la diversité des multimédias, des logiciels et des technologies utilisés.

** Spécifications nominales

Protocole de contrôle RS-232

L'UDP-800 est équipé d'une interface RS-232 pour la télécommande avec fils, voici la description des broches:

Pin	2	3	5
Signaux	Envoi de données (TXD)	Réception de données (RXD)	Terre (GND)

Ce pin permet au PC de communiquer avec le lecteur par l'intermédiaire d'un câble série RS-232 à 9 pin et d'exécuter un programme de terminal série (tel que Hyper Terminal) pour la communication. N'utilisez pas un câble de type "Null-Modem" pour vous connecter au PC. Veuillez vous référer à la documentation du système de télécommande pour savoir comment établir une connexion.

Configuration de la communication

débit en bauds	115200
bit d'arrêt	1
bit de données	8
bit de parité	nulle
contrôle de flux	nulle

Structure de l'instruction

Chaque instruction commence par un symbole "#" (code ASCII 0x23), suivi d'un code d'instruction à 3 caractères. Les instructions se terminent par un retour chariot (code ASCII 0x0d 0x0a).

Voici des exemples de structures d'instruction:

<instruction> = <signal de début d'instruction> <code d'instruction> <signal de fin d'instruction>

<symbole de début d'instruction> = #(ASCII 0x23)

<Code d'instruction> = <byte> <byte> <byte>

<paramètre> = commande spécifique

<symbole de fin de commande> = retour chariot (ASCII 0x0d) [saut de ligne (ASCII 0x0a)]

Structure de réponse

Lorsque le lecteur reçoit la commande, il l'exécute et renvoie une réponse avec la chaîne "ack".

Formulaire de commande

Code de commande	Clés de la télécommande	Fonction	Exemple de réponse
POW	Alimentation	Mise en "veille" du lecteur	ack
EJT	ouverture/fermeture du compartiment	Ouvrir/fermer le compartiment	ack
PON	Activé d'alimentation	Laisser le lecteur en état " activer "	ack
POF	Désactivé d'alimentation	Laisser le lecteur en état " veille "	ack
DIM	Réglage de la lumière	Réglage de la luminosité de l'écran du panneau avant	ack
PUR	Ton pur	Mode son pur (sortie vidéo désactivée)	ack
VUP	Volume +	Augmenter le volume	ack
VDN	Volume -	Réduire le volume	ack
MUT	Muet	Désactiver l'audio	ack
NU1	1	Bouton numérique 1	ack
NU2	2	Bouton numérique 2	ack
NU3	3	Bouton numérique 3	ack
NU4	4	Bouton numérique 4	ack
NU5	5	Bouton numérique 5	ack
NU6	6	Bouton numérique 6	ack
NU7	7	Bouton numérique 7	ack
NU8	8	Bouton numérique 8	ack
NU9	9	Bouton numérique 9	ack
NU0	0	Bouton numérique 0	ack
CLR	Effacer	Effacer les chiffres	ack
GOT	Passer	Sauter à la position spécifiée pour commencer la lecture	ack
HOM	Menu principal	Ouvrez le menu principal pour sélectionner la source du média	ack
OSD	Information	Afficher/masquer les informations sur l'affichage à l'écran	ack

TTL	Menu du disque	Affiche le menu du disque pour les disques Blu-ray ou le menu des titres pour les disques DVD	ack
MNU	Menu popup	Afficher le menu popup du disque Blu-ray ou le menu du DVD	ack
NUP	vers le haut	Orientation	ack
NLT	À gauche	Orientation	ack
NRT	À droite	Orientation	ack
NDN	vers le bas	Orientation	ack
SEL	Confirmer	Orientation	ack
SET	Configurer	Ouvrez le menu de paramétrage du lecteur	ack
RET	Retour	Retour au menu ou au mode précédent	ack
RED	Rouge	Les fonctions varient selon le contenu	ack
GRN	Vert	Les fonctions varient selon le contenu	ack
BLU	Bleu	Les fonctions varient selon le contenu	ack
YLW	Jaune	Les fonctions varient selon le contenu	ack
STP	Arrêtez	Arrêtez la lecture	ack
PLA	Lecture	Démarrer la lecture	ack
PAU	Pause	Pause de la lecture	ack
PRE	Rebondir	Passer à la chanson précédente	ack
REV	Rembobinage rapide	Lecture en rembobinage rapide	ack
FWD	Avance rapide	Lecture en avance rapide	ack
NXT	Sauter	Passer à la chanson suivante	ack
AUD	Piste audio	Sélectionner la langue de la piste ou du doublage	ack
SUB	Sous-titres	Sélectionner la langue des sous-titres	ack
ANG	Angle	Modifier l'angle de vue	ack
ZOM	zoom	Zoom avant/arrière et ajustement du rapport d'affichage de l'image	ack
SAP	Deuxième audio	Active/désactive l'audio secondaire et les menus, mélange le son dans l'audio principal	ack
ATB	Répétition AB	Répétition de la lecture des zones sélectionnées	ack
RPT	Répéter	Répétition de la lecture	ack

Protocole de contrôle RS-232

PIP	Image dans l'image	Afficher/masquer l'image dans l'image	ack
HDM	Résolution	Changer la résolution de sortie	ack
SUH	Sous-titres (appuyer et maintenir)	Appuyez et maintenez le bouton de sous-titre pour ouvrir la fonction de réglage de la position des sous-titres	ack
OPT	Options	Afficher/masquer le menu des options	ack
SEH	Réglage de l'image	Réglez la luminosité, le contraste, la saturation de l'image, etc.	ack
HDR	HDR	Afficher le menu de sélection HDR	ack

Tableau des noms et contenus des substances ou éléments toxiques et dangereux

Catégorie de matériaux	plomb	hydrogyre	cadmium	Chrome hexavalent (Cr6+)	biphényles polybromés (PBB)	Polybromodip hényléthers (PBDE)
	(Pb)	(Hg)	(Cd)			
Substrats de montage	X	○	○	○	○	○
Le boîtier	X	○	○	○	○	○
Éléments optiques	X	○	X	○	○	○
Unités d'entraînement	X	○	○	○	○	○
Accessoires(câbles, télécommandes, etc.)	X	○	○	○	○	○

○: Indique que le contenu de la substance toxique et dangereuse dans tous les matériaux homogènes du composant est inférieur à la limite spécifiée dans la norme SJ/T11363-2006.

×: Indique que le contenu de la substance toxique et dangereuse dans au moins un matériau homogène du composant dépasse la limite spécifiée dans la norme SJ/T11363-2006.

Attention

Cet équipement a été testé et déclaré conforme aux limites spécifiées par la directive CEM pour l'utilisation de câbles de connexion à moins de 3 mètres.

Description de la carte de garantie du produit Magnetar

I. Conformément aux lois et réglementations nationales pertinentes, les services de trois garanties sont pleinement mise en œuvre.

Les utilisateurs des produits Magnetar bénéficieront d'un service complet de trois garanties conformément aux «Règlements sur la responsabilité de la réparation, du remplacement et du retour des produits audiovisuels domestiques» publiés par les départements d'État concernés le 23 juillet 2002.

II. Principes de garantie

1. En cas de fonctionnement et d'utilisation normaux du produit, il y a une défaillance, sans démontage ni réparation. Le produit sera retourné dans les sept jours suivant la date d'achat, et dans les 15 jours, le produit entier sera remplacé avec une garantie de deux ans.
2. Dans les cas suivants, le remplacement et la garantie ne sont pas valides, mais des services de maintenance payants sont fournis:
 - a. Les dommages causés par des facteurs humains, y compris l'utilisation dans un environnement anormal (humide, poussiéreux), les dommages causés par une utilisation non conforme aux instructions, etc.
 - b. Le produit est démonté, réparé, modifié et changé les firmwares n'appartenant pas à MAGNETAR par l'utilisateur. De plus, le produit est réparé par l'unité non-assurance de notre société.
 - c. Les dommages causés par des cas de force majeure ou des catastrophes naturelles (comme des inondations, des incendies, des tremblements de terre, des coups de foudre, etc.) ;
 - d. Pas de facture d'achat valide.
 - e. Le certificat d'achat ne correspond pas au modèle du produit ou est maquillé, ou la partie du modèle et le code du produit sur le certificat est déchirée ;
 - f. Le produit n'est pas utilisé pour un usage domestique normal, à des fins d'ingénierie, de test ou de prototype commercial.

III. Méthode de garantie

1. Lorsque vous avez besoin des services de trois garanties, il faut présenter une attestation d'achat valable.
2. Pour les produits qui répondent aux conditions de remplacement, vous pouvez les échanger dans le point de vente où vous avez acheté le produit. Lors de l'échange de produit, si l'appareil principal est défectueux, en principe, il suffit de remplacer gratuitement l'appareil principal du même modèle de notre société ;
3. Pour les produits à réparer, vous pouvez vous rendre dans n'importe quel point de coassurance du réseau national de notre société (à l'exception de Hong Kong, Macao/Taiwan) ou les renvoyer au service après-vente de notre société pour réparation.

Remarque:

1. Veuillez lire attentivement les instructions avant d'utiliser le produit et lorsque vous rencontrez un problème.
2. Veuillez lire attentivement les " Remarque " du manuel.

Fabricant: Magnetar Technology Shenzhen Co., Ltd.

L'adresse: Salle 211, bâtiment 1, n ° 26, route Puzai, communauté centrale, rue Pingdi, district de Longgang, Shenzhen

Site web: www.magnetar-audio.com

