

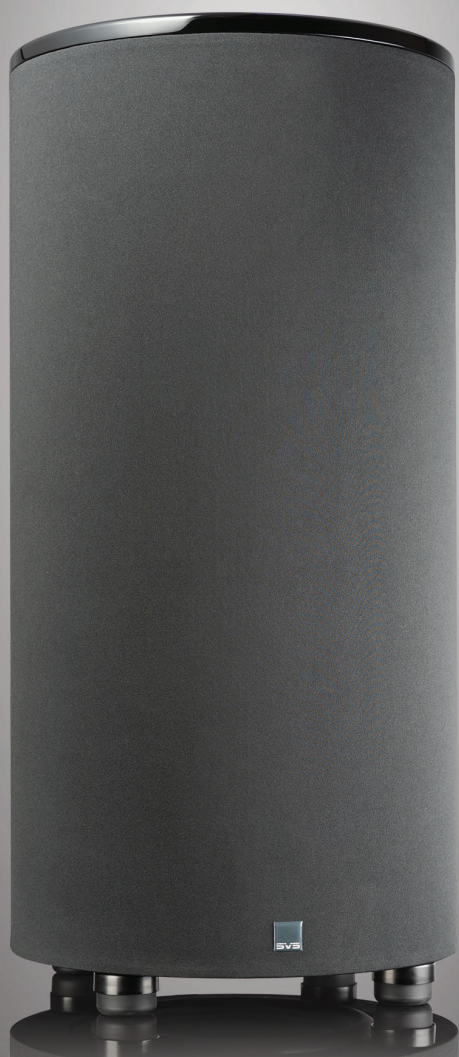

PC-2000 Pro



MANUEL D'UTILISATION



Félicitations pour avoir acheté l'un des meilleurs subwoofers jamais fabriqués !

Le subwoofer SVS PC-2000 Pro incarne toutes les avancées technologiques réalisées depuis que nous avons développé notre premier subwoofer il y a près de deux décennies. Vous pouvez être fier de savoir que votre subwoofer SVS PC-2000 Pro a été magistralement conçu pour offrir l'expérience de basses la plus profonde, la plus puissante, la plus précise et la plus détaillée possible. Entre le nouveau haut-parleur 12 pouces, l'amplificateur Sledge STA-550D, le DSP avec l'application de contrôle du subwoofer, le PC-2000 Pro vous fournira les performances les plus percutantes que vous pourrez obtenir pour cette gamme de prix et vous apportera de nombreuses années de plaisir avec des basses à couper le souffle.

Nous savons que vous êtes impatient de configurer votre nouveau caisson de graves, vous trouverez donc dans ce manuel des instructions sur le placement, la connexion, le réglage et plus encore.

L'une des fonctionnalités les plus utiles de votre subwoofer PC-2000 Pro est l'application gratuite SVS qui peut être utilisée pour affiner les performances et créer des préséglages personnalisés directement depuis votre siège avec la commodité de votre appareil mobile. Rendez-vous simplement sur l'Apple® Store, Google Play™ Store ou Amazon Appstore et recherchez «SVS App».

Si vous avez des questions sur votre subwoofer SVS PC-2000 Pro, veuillez nous contacter directement.

www.audiosquad.fr • info@audiosquad.fr • 04.74.62.82.55

Bonnes écoutes !

Le SVS PC-2000 Pro est conçu pour une configuration facile dans les systèmes home cinéma ou à deux canaux (stéréo). Il est préférable de vous familiariser avec les connexions du subwoofer et du panneau arrière de votre ampli-tuner AV ou de votre préamplificateur avant de configurer votre subwoofer. **Assurez-vous que votre PC-2000 Pro est éteint avant de le brancher ou de le connecter à votre récepteur AV.** Il est également préférable d'utiliser des câbles avec des connexions sécurisées pour des performances optimales.

L'application SVS pour Apple® iOS® et Google Android™ vous permet de régler la disposition dans la pièce, les préférences personnelles, les films par rapport à la musique, etc. C'est le meilleur moyen de régler avec précision votre caisson de graves pour des performances maximales.

En plus de l'application SVS, vous pouvez contrôler les principales caractéristiques de l'ampli à l'aide de la toute nouvelle interface utilisateur rétro-éclairée ICI (Intelligent Control Interface) sur la plaque arrière du caisson de basses.

Une explication complète de toutes les commandes avancées du subwoofer est disponible aux pages 17-19 de ce manuel, ainsi que dans le didacticiel de l'application SVS. Les sections suivantes couvrent les connexions de base et les paramètres de contrôle lors de l'intégration du caisson dans un système surround ou à deux canaux.

CARACTÉRISTIQUES DU PANNEAU ARRIÈRE

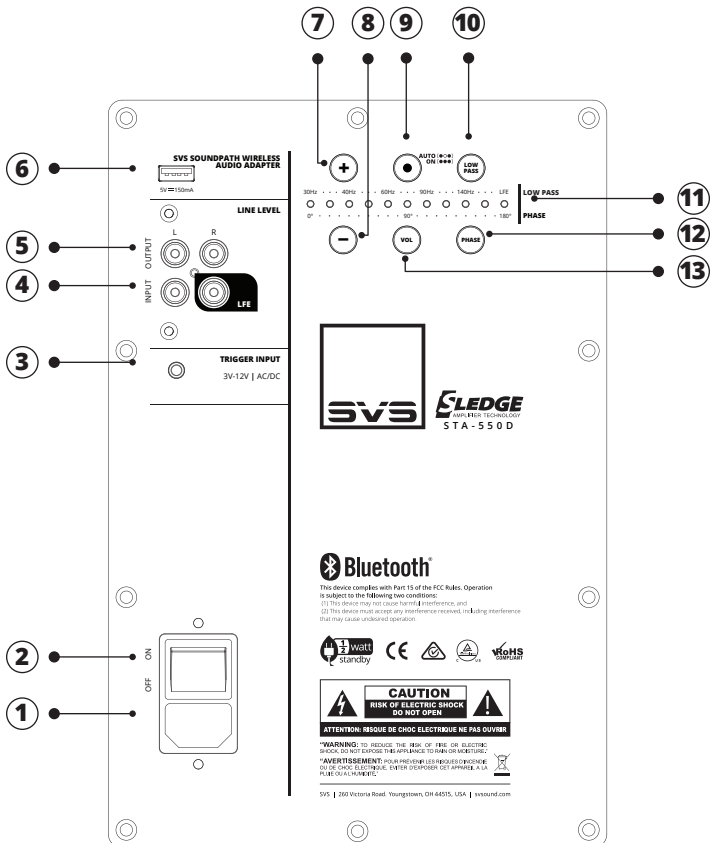

- ① **Prise pour cordon d'alimentation CA**
- ② **Switch On/Off** - Allume / éteint le subwoofer
- ③ **Entrée Trigger 3V-12V** - Cette fonction allume / éteint automatiquement le subwoofer lorsqu'un signal est envoyé à l'entrée Trigger à partir d'un autre composant du système (généralement le pré / pro ou le récepteur AV). L'autre composant du système doit aussi être équipé d'une fonction Trigger et nécessite un câble mono jack 3.5 (illustré ci-dessous).

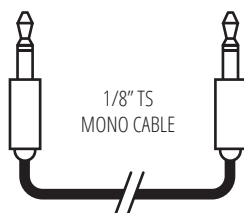

- ④ **Entrées ligne asymétriques (RCA)**
- ⑤ **Sorties ligne asymétriques (RCA)**
- ⑥ **Port USB Type A** - Utilisé pour les mises à jour du micrologiciel et l'alimentation d'un périphérique USB comme l'adaptateur audio sans fil SVS SoundPath.
- ⑦ **[+]** - Appuyez plusieurs fois ou appuyez longuement pour augmenter le volume, augmenter la coupure de la fréquence passe-bas ou pour régler sur LFE, ou pour augmenter la phase.
- ⑧ **[-]** - Appuyez plusieurs fois ou appuyez longuement pour diminuer le volume, réduire la coupure de la fréquence passe-bas ou réduire le degré de phase.
- ⑨ **Auto/On** - Si vous sélectionnez «ON», le subwoofer est allumé en continu afin qu'il ne passe pas en mode veille. Les trois LED centrales seront allumées en mode «On». Appuyez à nouveau pour «Auto» et seules les deux LED externes ci-dessus seront allumées. Le subwoofer se mettra en veille après 10 minutes s'il n'y a pas de signal audio.
- ⑩ **LOW PASS** - Appuyez pour régler la fréquence du filtre passe-bas afin d'assurer une transition fluide et une réponse en fréquence plate entre les enceintes et le subwoofer. La LED la plus à droite sur la barre d'état indique que le caisson de graves est en mode LFE.
- ⑪ **LED Bar** - Affiche le niveau du volume, de la fréquence du filtre passe-bas et de la phase
- ⑫ **PHASE** - Appuyez sur ce bouton pour régler la phase.
- ⑬ **VOL** - Appuyez sur ce bouton pour régler le volume.

Connexion à l'alimentation

Connectez le cordon d'alimentation du subwoofer à l'amplificateur du subwoofer et directement à une prise secteur. Les prises de courant situées sur le panneau arrière de certains récepteurs AV ou pré / pros ne sont PAS recommandées pour votre PC-2000 Pro car ces prises ne sont pas destinées aux appareils à haute puissance.

Connexion de niveau ligne - canal LFE unique

La façon la plus courante de connecter votre PC-2000 Pro consiste à utiliser un seul câble d'interconnexion RCA allant de la sortie LFE ou SUB1 de votre récepteur AV ou de votre préamplificateur à l'entrée LFE de votre PC-2000 Pro. Cela permet à votre processeur d'effectuer la gestion des basses en amont et d'envoyer au subwoofer un signal mono pré-filtré.

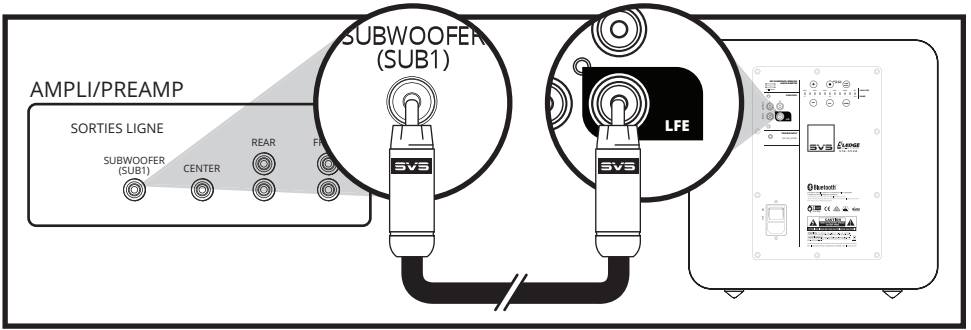

Connexion de niveau ligne - Ampli stéréo ou préamplificateur avec canaux gauche / droit

Les entrées gauche et droite de votre PC-2000 Pro peuvent être utilisées en deux canaux stéréo avec un préamplificateur stéréo doté de sorties de niveau ligne gauche et droite.

Connectez les sorties gauche et droite de votre préamplificateur aux entrées de niveau ligne gauche et droite du PC-2000 Pro à l'aide de connectiques RCA.

Connexion de niveau ligne - Ampli stéréo ou préamplificateur avec canaux gauche / droit
(suite)

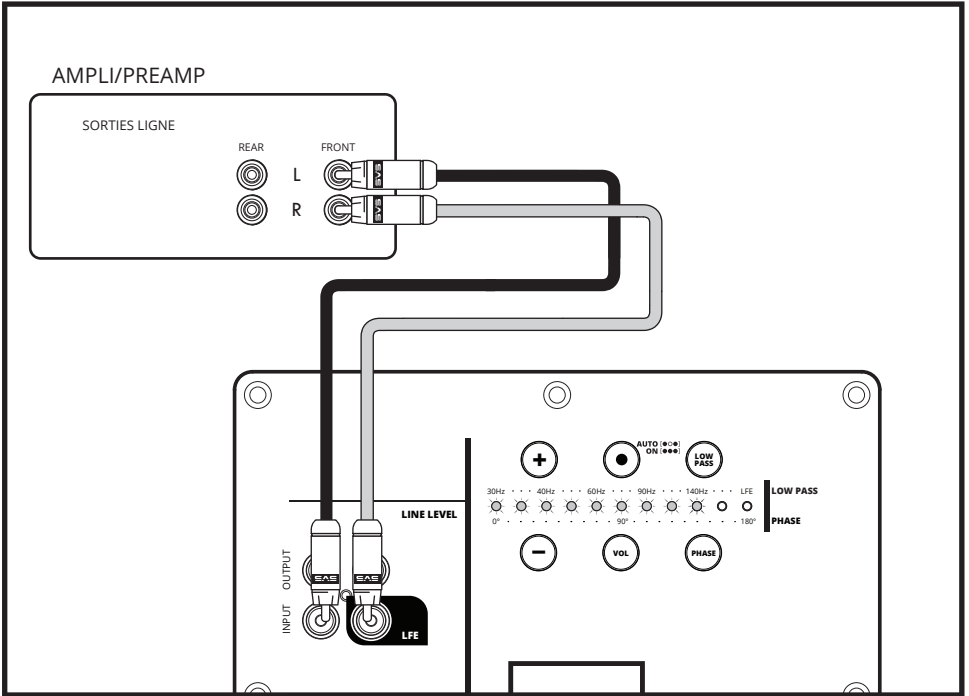

Activez et ajustez le filtre passe-bas intégré au PC-2000 Pro pour une transition homogène avec vos haut-parleurs principaux.

NOTE : Pour obtenir des conseils sur les paramètres de fréquences de coupure entre les haut-parleurs et votre subwoofer, vous pouvez consulter notre outil Merlin sur www.svsound.com/merlin.

Connexion de plusieurs subwoofers

L'utilisation de deux ou plusieurs subwoofers présente de nombreux avantages acoustiques tels que : une réponse en fréquence améliorée dans toute la zone d'écoute, moins de pics et de nuls, une sortie accrue et une localisation des basses réduite. Les sorties RCA offrent un moyen facile d'intégrer plusieurs PC-2000 Pro ou autres subwoofers dans votre système audio.

De nombreux amplis et processeurs surround ont plus d'une sortie subwoofer. Comme décrit plus haut, vous pouvez utiliser une seule connexion entre chaque sortie SUB et chacun de vos caissons.



Si vous n'avez pas assez de sorties SUB sur votre ampli AV, une solution simple consiste à utiliser un adaptateur RCA en Y pour diviser la sortie du subwoofer. Il s'agit de la méthode la plus couramment recommandée pour connecter plusieurs caissons lorsqu'il n'y a qu'une seule sortie Sub.



Une autre option consiste à utiliser les sorties RCA gauche et droite du PC-2000 Pro pour chaîner les subwoofers supplémentaires. Il est important d'utiliser les bornes de sortie et d'entrée correspondantes. Par exemple, si vous utilisez les entrées RCA, assurez-vous d'utiliser les sorties RCA pour connecter en série au subwoofer suivant.

NOTE : Bien que les réglages de chaque caisson devraient être identiques, vous constaterez probablement que chacun devra être calibré indépendamment pour des performances optimales en raison des positionnements différents dans la pièce. Quelle que soit la façon dont vous utilisez votre subwoofer, n'ayez pas peur d'essayer différents réglages, vous pourrez toujours ramener les commandes à leurs valeurs par défaut.

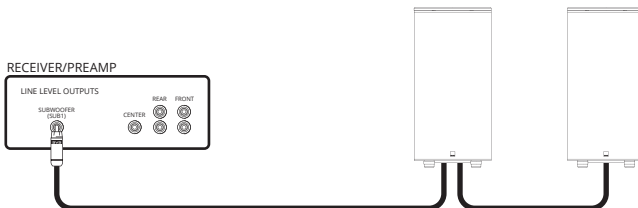

Connexion de plusieurs subwoofers (suite)

Dans un système en 2 canaux, vous pouvez configurer des subwoofers stéréo, où l'un est utilisé pour le canal gauche et l'autre pour le canal droit. En règle générale, les subwoofers seront placés symétriquement en fonction de vos enceintes. Et assurez-vous de bien respecter les sens des connexions d'entrée et de sortie gauche et droite pour garantir des performances optimales.

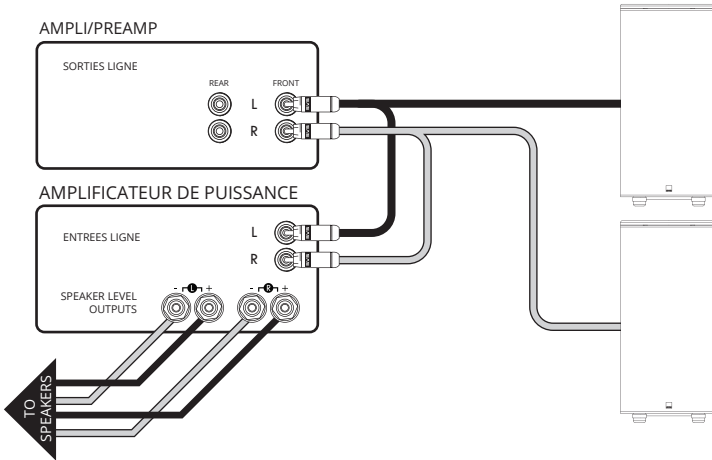

Utilisation sans fil

Si vous souhaitez utiliser une connectivité sans fil via l'adaptateur sans fil SVS SoundPath (vendu séparément), votre PC-2000 Pro inclut une entrée USB sur la plaque de l'amplificateur pour alimenter facilement le récepteur. La configuration est simple et rapide et des instructions séparées sont incluses avec l'adaptateur.

NOTE : Le PC-2000 Pro doit être éteint lors de toutes les connexions.

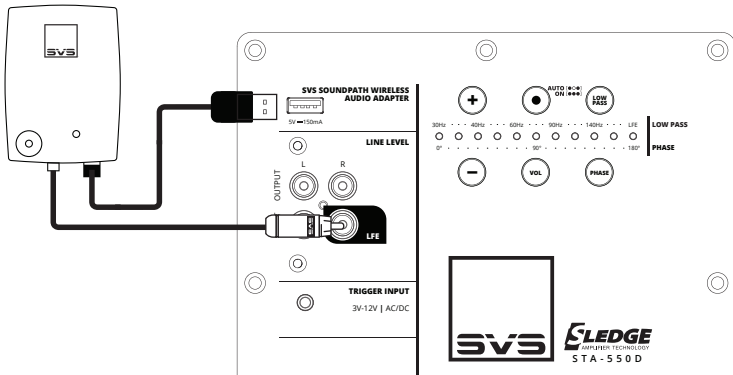

Paramètres de contrôle pour le récepteur AV et le processeur

Si vous utilisez votre PC-2000 Pro avec un récepteur AV ou un préampli avec gestion des basses intégrée, il est recommandé de laisser tous les paramètres dans la position par défaut, l'exception du volume, ce qui vous permet d'ajuster le niveau sonore en fonction de vos gots.

NOTE : Réexécutez toujours la configuration auto de l'ampli AV après avoir déplacé le caisson à un emplacement différent pour vous assurer que la distance et les niveaux ont été pris en compte.

NOTE : Si vous souhaitez un niveau de graves plus important que celui défini lors de la configuration automatique, augmentez le niveau du subwoofer dans le menu de votre ampli AV jusqu'à ce que vous obteniez le niveau souhaité. Une augmentation de 2 à 4 dB par rapport au niveau de configuration initiale est courante. Le volume peut aussi être contrôlé à partir de votre appareil mobile via l'application SVS gratuite ou à l'aide des boutons de l'interface du panneau arrière.

Vous pouvez consulter la section Contrôles avancés du subwoofer de ce manuel d'utilisation ou nous contacter directement si vous avez des questions sur l'un de ces paramètres.

Paramétrage du récepteur stéréo ou du préamplificateur

La plupart des récepteurs stéréo et préamplificateurs ne disposent pas de gestion des graves. Au lieu de cela, vous devez utiliser les sorties RCA pleine bande gauche et droite et effectuerez les réglages directement via l'amplificateur DSP du subwoofer.

Assurez-vous de connecter les sorties gauche et droite aux entrées correspondante du caisson.

Régalez le filtre passe-bas sur «On» et ajustez la fréquence de coupure et la pente pour obtenir une transition en douceur avec les enceintes principales.

Ensuite, ajustez le volume du subwoofer pour qu'il corresponde au niveau de volume de vos enceintes principales.

Pour un réglage plus fin, **l'outil de réglage de caisson de graves SVS** sur notre site Web fournit la fréquence de filtrage passe-bas recommandée et le réglage de la pente pour la plupart des enceintes du marché. Choisissez simplement votre marque et votre modèle d'enceintes dans les menus et Merlin fait le reste. Il est disponible 24h / 24 et 7j / 7, 365 jours par an : <https://www.svsound.com/pages/merlin>.

NOTE : Le volume et le filtre passe-bas peuvent être contrôlés à partir de votre appareil mobile via l'application SVS gratuite ou à l'aide des boutons de l'interface du panneau arrière.

Le placement des subwoofers est un processus dépendant de plusieurs variables qui diffèrent dans chaque pièce. La décoration, l'espace au sol, les meubles, le placement des enceintes, l'emplacement des sièges et, bien sûr, la qualité sonore sont tous des facteurs qui déterminent l'emplacement d'un caisson de graves. Si vous êtes flexible sur le positionnement, le placement du subwoofer peut être facilité par la compréhension de certains principes acoustiques de base et des techniques de configuration.

Si vous êtes limité à un seul emplacement pour votre caisson, il est préférable de trouver l'emplacement d'écoute idéal dans la pièce. Vous remarquerez que lorsque vous vous déplacez dans la pièce, la réponse des graves variera considérablement. Cela est dû au schéma complexe des ondes stationnaires dans la pièce. Parfois, un déplacement de quelques cm dans une direction peut améliorer considérablement l'équilibre et la précision. Une fois que vous avez trouvé le «sweet spot du subwoofer» dans la pièce gardez cette place pour vous-même!

Placement dans un angle

Le placement en coin d'un caisson de graves réduit le risque d'obtenir des valeurs nulles, qui sont des points d'annulation acoustique ou des «points morts» dans la pièce. Bien que cela puisse souvent produire des basses plus percutantes, cela peut aussi parfois produire un son "boomy" en fonction de votre position d'écoute. Si vous rencontrez ce problème, vous pouvez utiliser les réglages du caisson pour atténuer l'effet ou essayez de l'éloigner des murs pour lisser la réponse des graves.

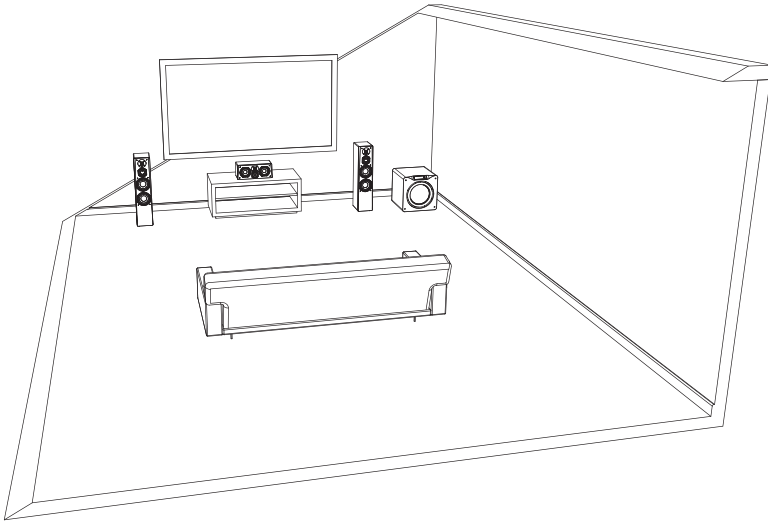

Placement de face

Le placement à l'avant de la pièce entre ou juste à côté des enceintes du canal avant est un autre choix courant. Le placement à l'avant de la pièce donne généralement une meilleure transition avec les enceintes principales et le canal central et minimise les effets de localisation.

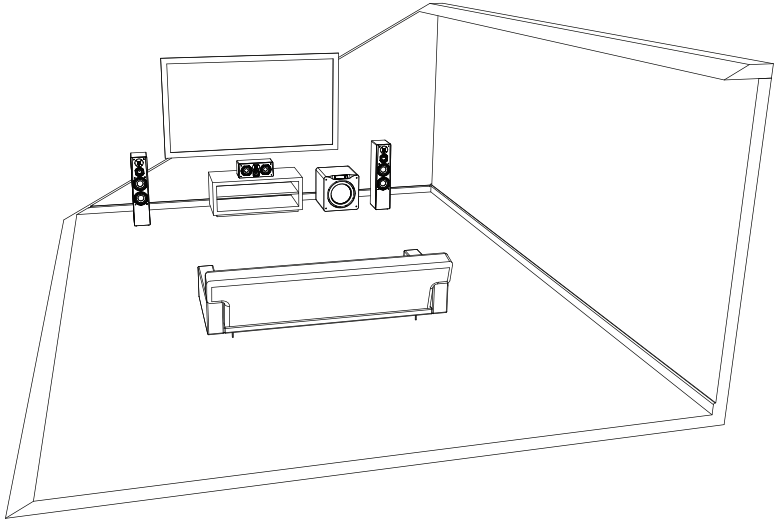

Placement de côté

Le placement sur la paroi latérale est moins fréquemment utilisé, mais peut être un emplacement judicieux avec une excellente précision et percussive.

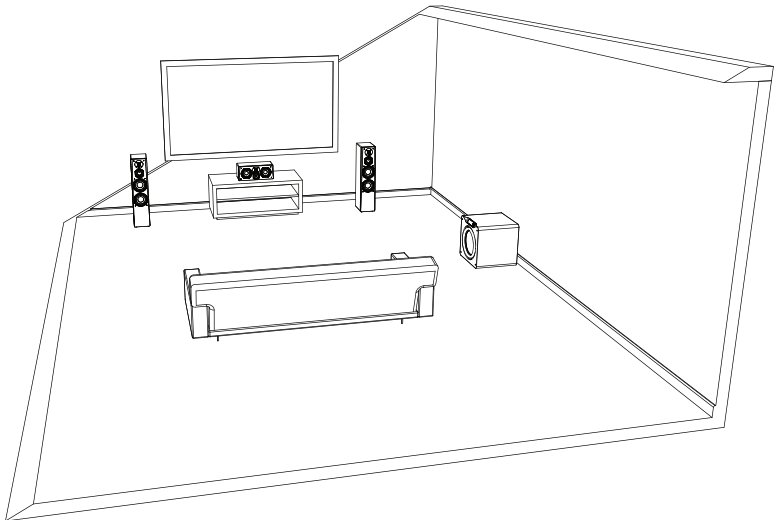

Placement pour double subwoofers

Sur la base de nos propres tests et des recherches effectuées par la communauté audio professionnelle, nous recommandons les options de placement suivantes pour les installations à double caissons de basse :

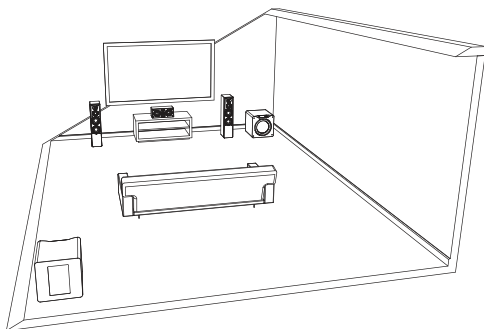

- Coins diagonaux avant / arrière opposés.

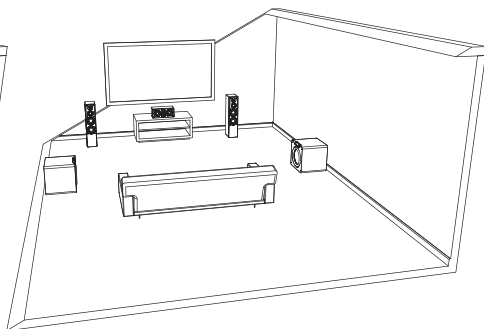

- Au milieu des parois latérales.

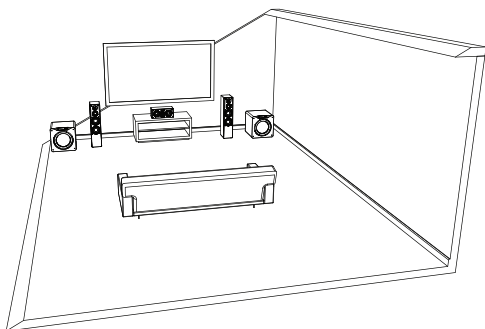

- Scène avant dans les angles.

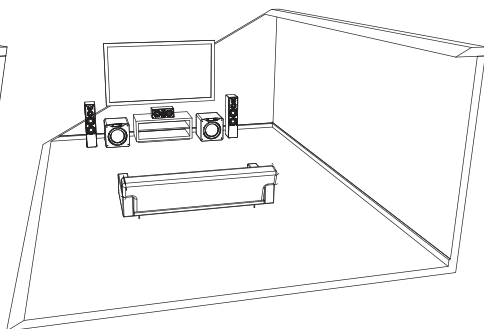

- Scène avant entre la voie centrale et les enceintes principales.

Bien que les deux premières options soient souvent utilisées avec des résultats généralement excellents, elles sont souvent difficiles à mettre en œuvre dans un environnement de pièce de vie. Toutes les pièces sont différentes, nous vous recommandons donc de rester flexibles et d'essayer toutes les options de placement possibles pour les meilleurs résultats.

Votre subwoofer SVS PC-2000 Pro peut être contrôlé à partir de la nouvelle application mobile SVS ou via le panneau arrière pour une flexibilité sans précédent pour optimiser les performances de votre système.

Application pour subwoofer SVS

Notre application SVS Subwoofer DSP est disponible gratuitement via l'Apple® Store, Google Play™ Store et Amazon Appstore. Recherchez simplement «SVS App» et suivez les consignes pour la télécharger sur votre appareil mobile. Une fois installé, un didacticiel vous guidera à travers chaque option et fournira des paramètres communs pour simplifier le processus. L'application SVS fonctionne via Bluetooth et est le seul moyen d'accéder à toutes les fonctions de contrôle avancées disponibles sur votre PC-2000 Pro. C'est l'option la plus pratique pour contrôler chaque fonctionnalité.

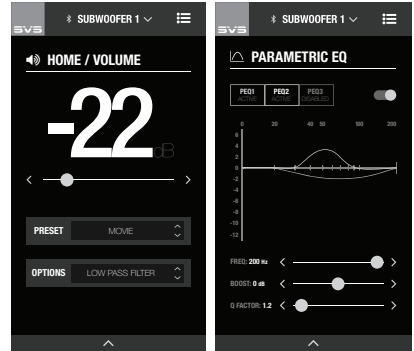

Panneau arrière du Subwoofer

Le panneau arrière présente des options de contrôle intuitives pour régler le volume, la fréquence passe-bas et la phase.

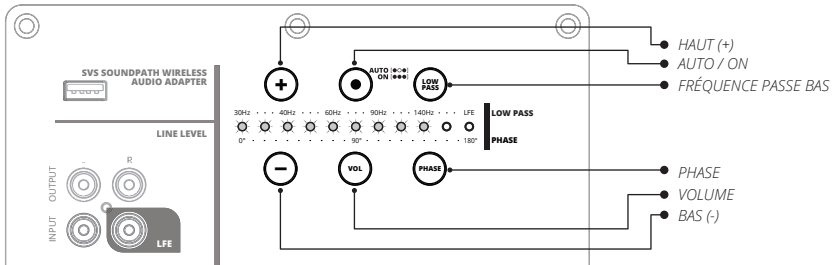

Volume

Ajustez le volume pour rendre le bas du spectre de votre système plus puissant et étendu tout en restant précis. Le subwoofer devrait sonner comme s'il ajoutait naturellement des basses à toutes les enceintes sans attirer trop l'attention sur lui. Le niveau de grave diffère selon les sources, il est donc normal d'ajuster le volume en fonction de la source et de vos goûts.

Filtre passe bas

Permet une transition plus fluide et une réponse en fréquence plate entre les enceintes et le caisson. Cela vous permet de contrôler la coupure de la fréquence haute pour se fondre avec les enceintes principales. Il vous permet également d'ajuster la pente ou l'atténuation du filtre. Si vous utilisez un récepteur AV avec une sortie subwoofer, laissez-le en position OFF.

Ajustement de la phase

Résout les problèmes d'annulation des ondes sonores à des fréquences spécifiques et aligne parfaitement la sortie des enceintes avec votre subwoofer à votre position d'écoute. La phase est habituellement réglée sur 0 ° si le subwoofer est proche des enceintes principales.

Polarité (application SVS uniquement)

Dans certains cas, inverser la polarité résout les creux ou les bosses à la fréquence de coupure entre le caisson et les enceintes et peut être utilisée pour corriger des basses faibles ou trop importantes à la zone d'écoute. L'inversion de la polarité électrique de l'amplificateur du caisson inverse le sens de déplacement du haut-parleur et est normalement réglé sur positif.

Egaliseur paramétrique (application SVS uniquement)

Il s'agit d'un puissant outil pour supprimer les pics et les creux à votre zone d'écoute et pour créer une réponse personnalisée du caisson de graves en fonction de vos préférences personnelles. Fonctionne mieux lorsqu'il est utilisé conjointement avec des outils de mesure.

Il permet de régler la fréquence souhaitée, d'augmenter ou de diminuer le niveau sonore SPL de cette fréquence et d'étendre ou rétrécir la bande passante du filtre.

Compensation du gain de la pièce (application SVS uniquement)

Atténue les principales fréquences basses qui peuvent sembler exagérées lors de l'utilisation d'un gros caisson dans les petites pièces.

Pré-réglages (application SVS uniquement)

Permet de stocker jusqu'à trois modes d'écoutes prédéfinis pour les films, la musique et un mode personnalisé. Cela permet une commutation simple pour optimiser le rendu et les paramètres de votre PC-2000 Pro en fonction de vos préférences d'écoute spécifiques avec différents types de contenu. Si vous utilisez l'application SVS, ces pré-réglages peuvent être renommés comme vous le souhaitez.

Réglage des événements (application SVS uniquement)

Le blocage des événements permet un réglage personnalisé de votre caisson de basses PC-2000 Pro en fonction des préférences d'écoute en permutant puissance maximale contre profondeur et rapidité des basses fréquences. Un bouchon en mousse est disponible sur demande en envoyant un e-mail à custservice@svsound.com. Lorsque vous utilisez la fonction, faites toujours correspondre le blocage de port avec le réglage sélectionné via l'application SVS Subwoofer.

Deux réglages sont disponibles :

Mode standard = Tous les ports ouverts (sortie maximale la plus élevée)

Mode clos = Tous les ports branchés (meilleure réponse transitoire)

Paramètres du système (application SVS uniquement)

Vous permet de personnaliser et de réinitialiser votre subwoofer aux paramètres d'usine.

Nom du caisson de basses

Personnalise le nom de votre subwoofer..

Mise en veille du Subwoofer

Choisissez si votre subwoofer doit être en mode Auto, On (par défaut) ou Trigger.

Reset

Réinitialise le subwoofer PC-2000 Pro aux paramètres d'usine d'origine.

À propos de cette appli

Fournit le numéro de version et d'autres informations sur l'application SVS et vous permet également d'activer / désactiver la surveillance des performances.

OPTIONS ET GAMMES DE CARACTÉRISTIQUES

FONCTIONNALITÉ

GAMME / OPTION

Volume

-60dB – 0dB (par pas de 1dB)

Low Pass Filter

LP Frequency: 30Hz – 200Hz (par pas de 1Hz)
LP Slope: 6dB, 12dB, 18dB, 24dB

Phase

0° – 180° (par pas de 1degré)

Polarity

Positif (+) / Négatif (-)

Parametric EQ

PEQ Frequency: 20 – 200Hz (par pas de 1Hz)
PEQ Boost: -12.0 – 6.0dB (par pas de 0.1dB)
PEQ Q Factor: 0.2 – 10.0 (par pas de 0.1dB)

Room Gain Comp

RGC Frequency: 25Hz, 31Hz, 40Hz
RGC Slope: 6dB, 12dB

Port Tuning

Standard / Clos

- Lisez ces instructions.
- Conservez ces instructions.
- Tenez compte de tous les avertissements.
- Suivez toutes les instructions.
- Ne pas utiliser cet appareil près de l'eau.
- Nettoyer uniquement avec un chiffon sec.
- Ne bloquez aucune bouche d'aération. Installez-le conformément aux instructions du fabricant.
- Ne pas installer à proximité de sources de chaleur telles que radiateurs, cuisinières ou autres appareils (y compris les amplificateurs) qui produisent de la chaleur.
- Ne contournez pas l'objectif de sécurité d'une fiche polarisée ou de mise à la terre. Une fiche polarisée a deux lames dont l'une est plus large que l'autre. Une fiche de type mise à la terre a deux broches et un troisième point de mise à la terre. Si la fiche fournie ne rentre pas dans votre prise, consultez un électricien pour remplacer la prise obsolète.
- Protégez le cordon d'alimentation contre les piétinements et les pincements, en particulier au niveau des fiches, des prises de courant et du point de sortie de l'appareil.
- Utilisez uniquement des fixations / accessoires spécifiés par le fabricant.
- Utilisez uniquement avec le chariot, le support, le trépied, le support ou la table spécifié par le fabricant ou vendu avec l'appareil. Lorsqu'un chariot est utilisé, soyez prudent lorsque vous déplacez l'appareil pour éviter les blessures causées par un renversement.
- Débranchez cet appareil lors des orages ou lorsqu'il est inutilisé durant de longues périodes.
- Confiez toute réparation à un technicien qualifié. Un entretien est requis lorsque l'appareil a été endommagé de quelque manière que ce soit, par exemple : un cordon d'alimentation ou une prise endommagée, du liquide a été renversé ou des objets sont tombés dans l'appareil, l'appareil a été exposé à la pluie ou à l'humidité ou est tombé.
- **AVERTISSEMENT:** pour réduire les risques d'incendie ou d'électrocution, cet appareil ne doit pas être exposé à la pluie ou à l'humidité et les objets remplis de liquide, tels que les vases, ne doivent pas être placés sur cet appareil.
- Cet appareil est conforme aux exigences d'utilisation dans les climats tropicaux et modérés, avec une température maximale de l'environnement ne dépassant pas 45 ° C (113°F).
- Pour déconnecter complètement cet équipement du secteur, déconnectez le cordon d'alimentation du réceptacle.
- La prise secteur du cordon d'alimentation doit toujours rester accessible.



Le symbole de l'éclair avec une flèche dans un triangle équilatéral est destiné à alerter l'utilisateur de la présence d'une «tension dangereuse» non isolée dans l'enceinte du produit qui peut être d'une amplitude suffisante pour constituer un risque d'électrocution pour les personnes.



Le point d'exclamation dans un triangle est destiné à alerter l'utilisateur de la présence d'instructions d'utilisation et de maintenance (entretien) importantes dans la documentation sur le produit.

Déclaration FCC

Cet appareil est conforme au chapitre 15 des règles FCC. Le fonctionnement est soumis aux deux conditions suivantes: (1) Cet appareil ne doit pas provoquer d'interférences nuisibles et (2) cet appareil doit accepter toute interférence reçue, y compris les interférences pouvant provoquer un fonctionnement indésirable. Cet appareil ne doit pas être situé au même endroit ou fonctionner avec d'autres antennes ou émetteurs.

Cet équipement a été testé et déclaré conforme aux limites d'un appareil numérique de classe B, conformément à la partie 15 des règles de la FCC. Ces limites sont conçues pour fournir une protection raisonnable contre les interférences nuisibles dans une installation résidentielle. Cet équipement génère, utilise et peut émettre de l'énergie RF et, s'il n'est pas installé et utilisé conformément aux instructions, peut causer des interférences nuisibles aux communications radio. Cependant, il n'y a aucune garantie que des interférences ne se produiront pas dans une installation particulière. Si cet équipement cause des interférences nuisibles à la réception radio ou télévision, ce qui peut être déterminé en éteignant et en allumant l'équipement, l'utilisateur est encouragé à essayer de corriger l'interférence par une ou plusieurs des mesures suivantes:

- Réorientez ou remplacez l'antenne de réception
- Augmentez la distance de séparation entre l'équipement et le récepteur.
- Connectez l'équipement dans une prise sur un circuit différent de l'endroit où le récepteur est connecté.
- Consultez le revendeur ou un technicien radio/TV expérimenté pour de l'aide.

Pour se conformer aux limites d'exposition aux rayonnements RF de FAC et d'Industrie Canada pour la population générale / l'exposition incontrôlée, cet appareil doit être installé pour fournir une distance de séparation d'au moins 20 cm de toute personne.

AVERTISSEMENT : Tout changement ou modification de cette unité non expressément approuvé par la partie responsable de la conformité peut annuler l'autorité de l'utilisateur à utiliser l'équipement.

Déclaration IC

Le présent appareil est conforme aux CNR d'Industrie Canada applicables aux appareils radio exempts de licence. L'exploitation est autorisée aux deux conditions suivantes: (1) l'appareil ne doit pas produire de brouillage, et (2) l'utilisateur de l'appareil doit accepter tout brouillage radioélectrique subi, même si le brouillage est susceptible d'en compromettre le fonctionnement.

Cet appareil numérique de la classe B est conforme à la norme NMB-003 du Canada. CAN ICES-3 (B) /NMB-3(B)

Votre caisson de basses SVS doit être nettoyé de la façon suivante :

- Utilisez un chiffon humidifié pour enlever toute poussière de la surface.
- Utilisez un chiffon humidifié en microfibre pour enlever les traces de doigts, les taches et autres contaminants. Essuyer dans un seul sens.
- Suivez immédiatement tout nettoyage humide avec un chiffon sec en microfibre. Toujours essuyer à sec et dans un sens seulement.

GARANTIE ET ASSISTANCE

GARANTIE 5 ANS

La garantie contractuelle est de deux pièces et main d'œuvre extensible à cinq ans après enregistrement. Pour vous enregistrer vous devez vous rendre à l'adresse suivante : www.audiosquad.fr/garantie

L'enregistrement de votre produit ne vous prendra que quelques minutes, c'est rapide, facile et sécurisé et vous permettra de bénéficier d'un service plus personnalisé. C'est également l'occasion d'être informé sur les mises à jour logicielles des produits, les nouveautés à venir ou toutes autres informations utiles pour vous en tant que client privilégié. L'enregistrement de votre garantie doit impérativement avoir lieu dans les 3 mois après l'achat. L'extension est nominative et n'est pas transmissible en cas de revente.

PARTAGEZ VOS AVIS

Nous vous invitons à partager vos avis sur notre site internet et rejoindre notre communauté sur les réseaux sociaux ou nous partageons des tests, des présentations d'installations, des articles intéressants sur l'audio et plus.



Postez sur facebook.com/SVSound



Tweetez @SVS_Sound



Suivre instagram.com/SVSound



Voir sur youtube.com/c/SVSound